

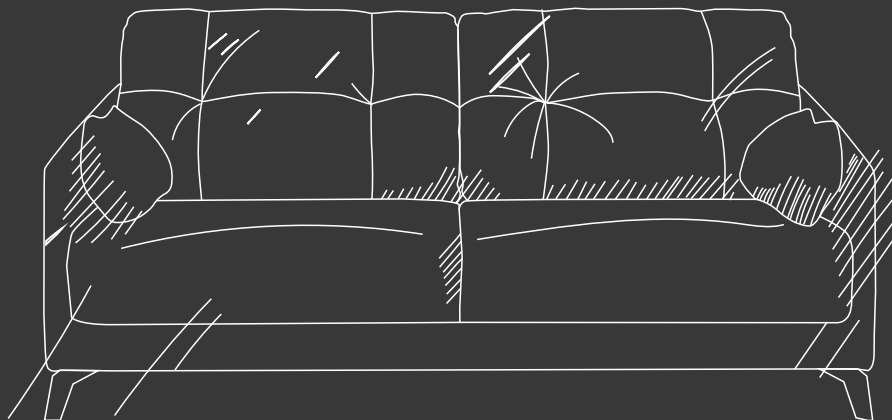

**MAGRÉS**  
B A L D A I



2021 KATALOGAS

Jau 25-erius metus gaminame baldus Lietuvoje. „Magrés baldų“ komandą sudaro daugiau kaip 200 darbuotojų. Jie užtikrina kokybišką PREMIUM klasės baldų gamybos procesą, modernios klasikos dizaino sprendimus ir profesionalią pagalbą šeimoms, kurios renkasi baldus daugelyje šalies miestų veikiančiuose „Magrés baldų“ salonuose arba internetu.

„Magrés baldų“ nebūtų, jei Lietuvoje nebūtų tvirtų, modernių, savo namus mylinčių šeimų. Šioms šeimoms mes ir kuriame išskirtinės kokybės baldus, nes minkštieji baldai – tai pagrindinė vieta namuose, kur „įvyksta šeima“. Kai baldai tvirti, stilingi ir ilgaamžiai, pats šeimos gyvenimas tampa tvirtesnis ir laimingesnis. Siekiame kiekvieną baldą gaminti ir parduoti taip, tarsi vien nuo jo priklausytų mūsų klientų tolesnio šeimyninio gyvenimo laimė.



*„Magrés“ minkštieji baldai sukurti taip,  
kad būti kartu šeimai būtų gera.*



Prie kai kurių baldų yra nurodyta robotų-siurblio ikona, su pažymėtu tarpo nuo grindų iki žemiausios baldų korpuso dalies aukščiu. Tai – rekomendacinio pobūdžio informacija, kuri padės suprasti, ar Jūsų turimas robotas-siurblys gali tilpti po baldą.

# KOLEKCIJA EVA



Eva miegamasis mechanizmas

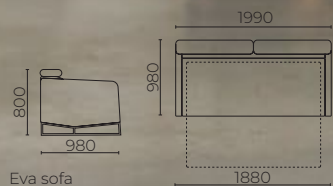

Eva sofa







Kolekcijos baldai pasižymi suapvalintomis formomis ir šiek tiek retro stilių primenančiu dizainu. Šių baldų išvaizda universali, o tai reiškia, kad juos pritaikysite klasikiniame, moderniame, skandinaviškame ir daugelyje kitų interjerų. Susipažinkite su sofa-lova, minkštais kampais, foteliu ir staliukais EVA.

Sofos ir minkštų kampų galvūgaliai reguliuojasi, o maksimaliam komfortui galima pagilinti sėdimąją dalį.



## EVA kolekcijos baldai

### FOTELIS

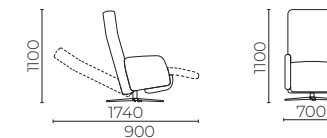

### SOFA

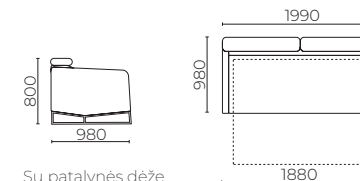

### MINKŠTAS KAMPAS

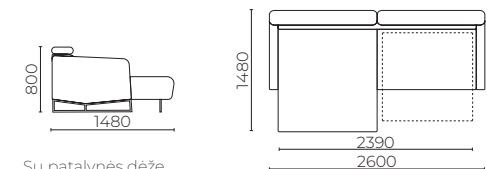

### MINKŠTAS KAMPAS EVA MAX



*Rinkitės kampinę dalį dešinėje ar kairėje pusėje.*

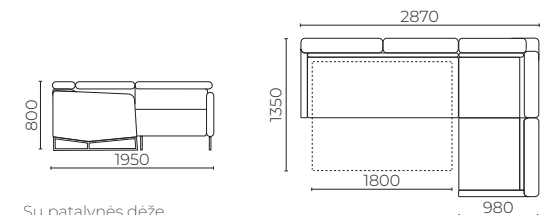

### STALIUKAI



Eva staliukas



Eva staliukas apvalus



# KOLEKCIJA LOFT



Loft fotelis



Loft minkštas kampas  
didesnis

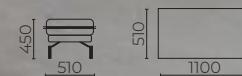
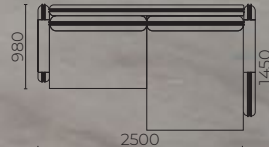

Loft pufas stačiakampis



Užsakant šios kolekcijos baldus galima derinti skirtingus audinius ir raštus. Ant sofų ir minkštų kampų porankių tvirtinama odinė kišenė, kurioje patogų laikyti knygą, telefoną, televizoriaus pultelį.



Kolekcijos sofų ir minkštų kampų sėdimąsias ir atlošines pagalves galima apversti pagal poreikį. Taip pat atsegus užtrauktuką galima nuimti jų užvalkalus.



# LOFT kolekcijos baldai

## FOTELIS

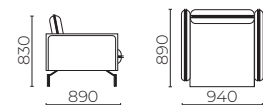

## SOFA



Rinkitės su USB jungtimi įkrovimui, ar be jos.

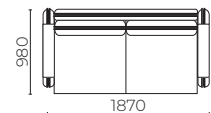
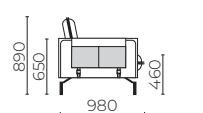

Loft sofa dvivietė

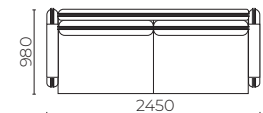

Loft sofa trivietė

## MINKŠTAS KAMPAS



Rinkitės su USB jungtimi įkrovimui, ar be jos. Rinkitės kampinę dalį dešinėje ar kairėje pusėje.

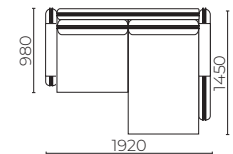
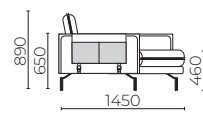

Loft minkštas kampas mažesnis

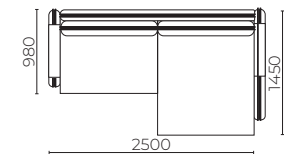

Loft minkštas kampas didesnis

## PUFAI



Loft pufas kvadratinis



Loft pufas stačiakampis





# KOLEKCIJA VYTIS

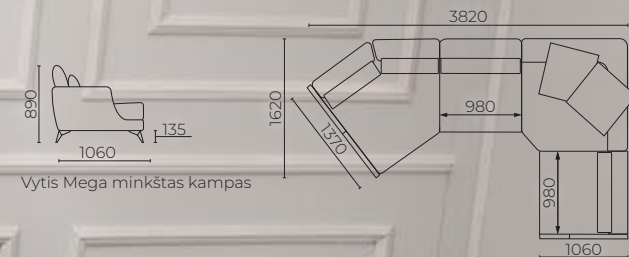



Šiuolaikiška ir grakšti kolekcija dedikuota Lietuvai. Ypatingai patogi, su dviejų lygių atraminėmis pagalvėmis, kurių vieną, esant poreikiui, galima nuimti ir sėdėti labiau atsilošus. Minkšti kampai lenkti 45° kampu, tai suteikia baldui elegancijos, jis puikiai atrodys ne tik pastatytas prie sienos, bet ir kambario viduryje. Perkant sofas ir minkštus kampus „Vytis“, dovana – pagalvėlė „Lietuva“. Užsakant baldus, galima derinti skirtingus audinius, jų raštus – susikurti visiškai individualų baldą.



Fotelius, šezlongus, sofas ir minkštus kampus galima užsisakyti su su ranktūrio apačioje integruota USB jungtimi įkrovimui

PAGALVĖLIŲ LIETUVA (450 x 450 mm) PASIRINKIMAS

LIETUVA H6



LIETUVA H23



LIETUVA H16



LIETUVA H12



LIETUVA H19



LIETUVA H27



LIETUVA H28



# VYTIS kolekcijos baldai

## FOTELIS



Rinkitės su USB jungtimi įkrovimui ar be jos.

## ŠEZLONGAS

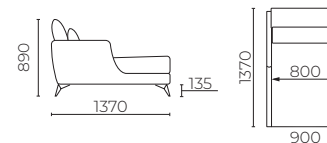

Rinkitės su USB jungtimi įkrovimui ar be jos.

## SOFA

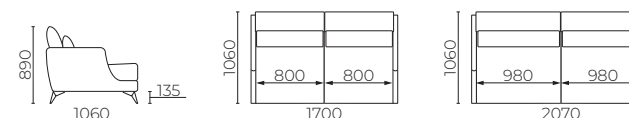

Rinkitės pagalvėlių „Lietuva“ spalvą. Rinkitės su USB jungtimi įkrovimui ar be jos.

Vytis sofa dvivietė

Vytis sofa trivietė

## MINKŠTAS KAMPAS



LIETUVOS METŲ GAMINYS 2020

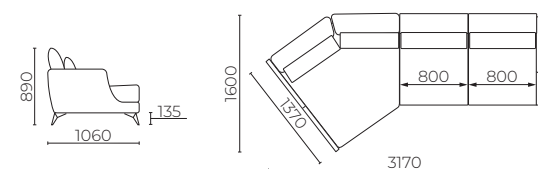

Rinkitės pagalvėlių „Lietuva“ spalvą. Rinkitės su USB jungtimi įkrovimui, ar be jos. Rinkitės kampinę dalį dešinėje ar kairėje pusėje.

# VYTIS kolekcijos baldai

## MINKŠTAS KAMPAS SU LENTYNA



Rinkitės pagalvėlių „Lietuva“ spalvą.  
Rinkitės su USB jungtimi įkrovimui ar be jos.  
Rinkitės kampinę dalį dešinėje ar kairėje pusėje.

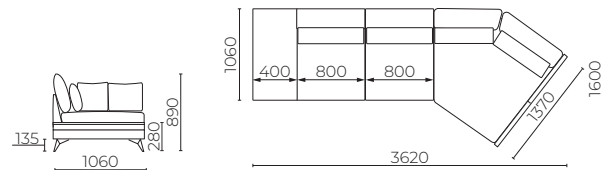

## MINKŠTAS KAMPAS VYTIS MAX



Rinkitės pagalvėlių „Lietuva“ spalvą.  
Rinkitės su USB jungtimi įkrovimui ar be jos.  
Rinkitės su audio sistema ar be jos.  
Rinkitės kampinę dalį dešinėje ar kairėje pusėje.

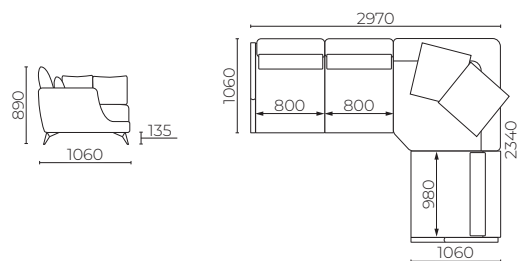

## MINKŠTAS KAMPAS VYTIS MAX SU LENTYNA

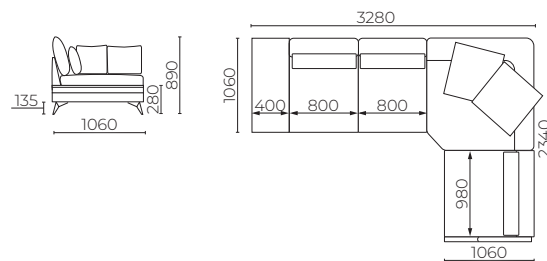

Rinkitės pagalvėlių „Lietuva“ spalvą.  
Rinkitės su USB jungtimi įkrovimui ar be jos.  
Rinkitės su audio sistema ar be jos.  
Rinkitės kampinę dalį dešinėje ar kairėje pusėje.  
Rinkitės kuriajame pusėje bus lentyna.

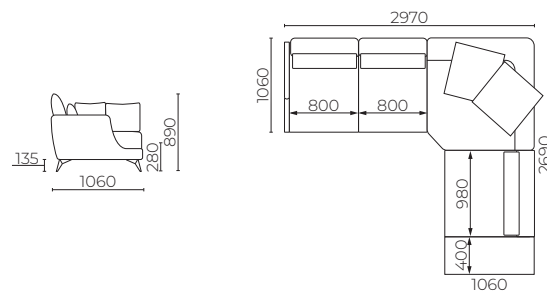

# VYTIS kolekcijos baldai

## MINKŠTAS KAMPAS VYTIS LONG



Rinkitės pagalvėlių „Lietuva“ spalvą.  
Rinkitės su USB jungtimi įkrovimui ar be jos.

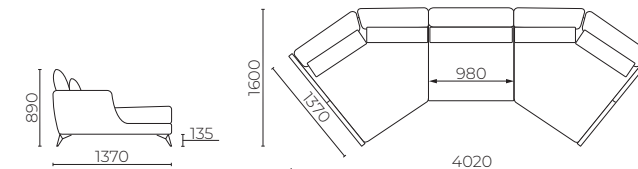

## MINKŠTAS KAMPAS VYTIS MEGA



Rinkitės pagalvėlių „Lietuva“ spalvą.  
Rinkitės su USB jungtimi įkrovimui, ar be jos.  
Rinkitės su audio sistema ar be jos.  
Rinkitės kampinę dalį dešinėje ar kairėje pusėje.

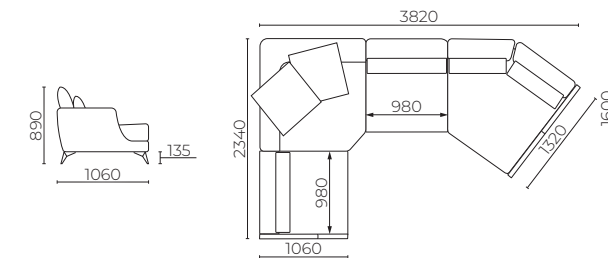

## PUFAI

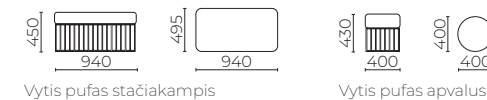

## STALIUKAI

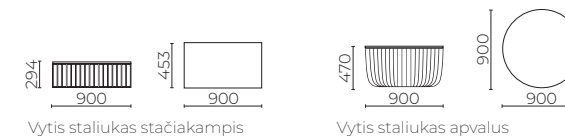



# KOLEKCIJA JAZZ

Šioje kolekcijoje harmoningai persipinantis skandinaviško ir retro stilių elementai kuria dinamišką visumą. JAZZ kviečia improvizuoti, ieškoti individualių interjero sprendimų. Išskirtiniai kolekcijos bruožai – patogios, išraiškingos formos atraminės pagalvės, siauri, medžiu puošti porankiai ir grakščios baldų kojelės. Didelis baldų modifikacijų, ypač kampinių sofų, pasirinkimas, galimybė pasirinkti kojelių ir ranktūrių apdailos spalvą ir gausi baldinių apmušalų įvairovė leidžia išsirinkti individualų baldą.

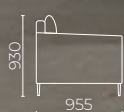

Jazz fotelis

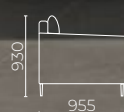
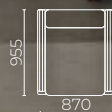

Jazz sofa trivietė





# JAZZ kolekcijos baldai

## FOTELIS

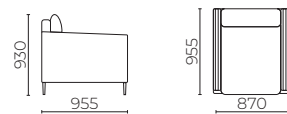

## SOFA DVIVIETĖ

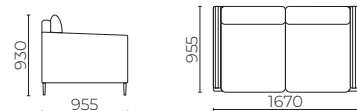

Rinkitės su USB jungtimi įkrovimui ar be jos.

## SOFA TRIVIETĖ

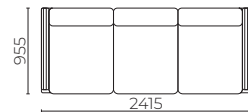

Rinkitės su USB jungtimi įkrovimui ar be jos.

## MINKŠTAS KAMPAS

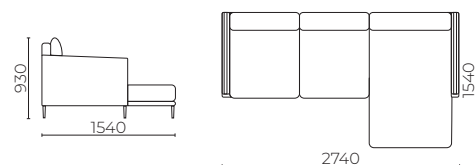

Rinkitės su USB jungtimi įkrovimui ar be jos.  
Rinkitės kampinę dalį dešinėje ar kairėje pusėje.

# JAZZ kolekcijos baldai

## MINKŠTAS KAMPAS JAZZ LEGO



Rinkitės su USB jungtimi įkrovimui ar be jos.  
Rinkitės kampinę dalį dešinėje ar kairėje pusėje.

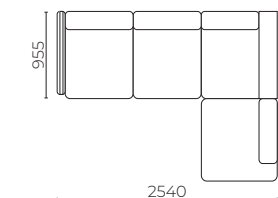
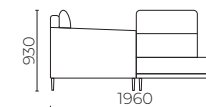

## MINKŠTAS KAMPAS JAZZ MAX



Rinkitės su USB jungtimi įkrovimui ar be jos.  
Rinkitės kampinę dalį dešinėje ar kairėje pusėje.

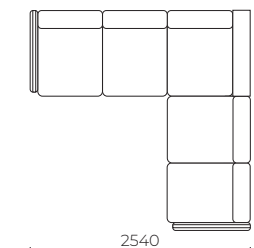
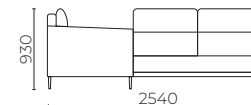

## MINKŠTAS KAMPAS JAZZ MEGA



Rinkitės su USB jungtimi įkrovimui ar be jos.  
Rinkitės kampinę dalį dešinėje ar kairėje pusėje.

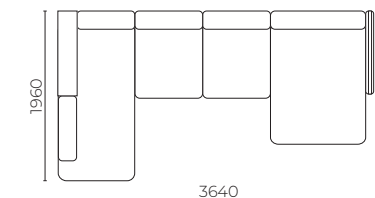
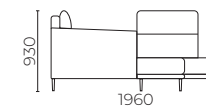

## PUFAS



# KOLEKCIJA IMPERIJA

Baldų kolekcija „Imperija“ aiškiai perteikia praėjusiems amžiams būdingą prabangą ir komfortą, kurie ieško savos vietos šiuolaikinio žmogaus gyvenime ir namuose.



Imperija sofa trivietė



Imperija šezlongas





Imperija miegamasis mechanizmas

Pasitelkus kūrybiškumą ir nebijant eksperimentuoti su kitais interjero elementais, šie baldai gali padėti sukurti stilingą, intelektualiai žaismingą, prabangų, tačiau, taip pat, harmoningą ir jaukų namų stilių.

# IMPERIJA kolekcijos baldai

## FOTELIS

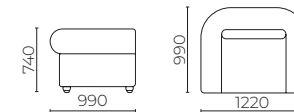

## ŠEZLONGAS

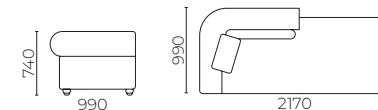

Rinkitės kampinę dalį dešinėje ar kairėje pusėje.

## SOFA

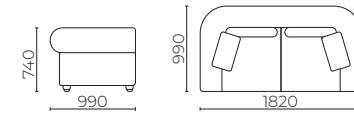

Rinkitės dvivietę ar trivietę sofą.  
Rinkitės trivietę sofą su miegamąju mechanizmu ar be jo.

Imperija sofa dvivietė

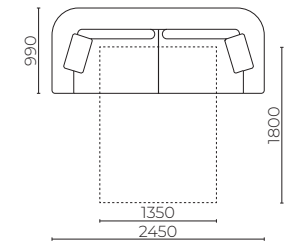

Imperija sofa trivietė

## MINKŠTAS KAMPAS

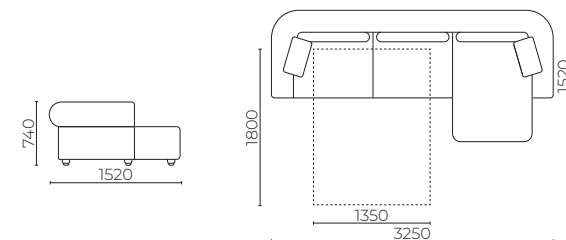

Rinkitės kampinę dalį dešinėje ar kairėje pusėje.  
Rinkitės su miegamąju mechanizmu ar be jo.

## PUFAS





# KOLEKCIJA LUKA



Luka sofa trivietė

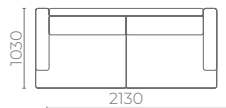

Luka staliukas apvalus

Tai modernios klasikos ir patogumo sintezė. Išraiškingo dizaino atraminės pagalvės, nuosaikios ir švelnios baldų formos patiks vertinantiems patogumą ir funkcionalumą.

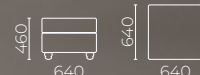

Luka pufas

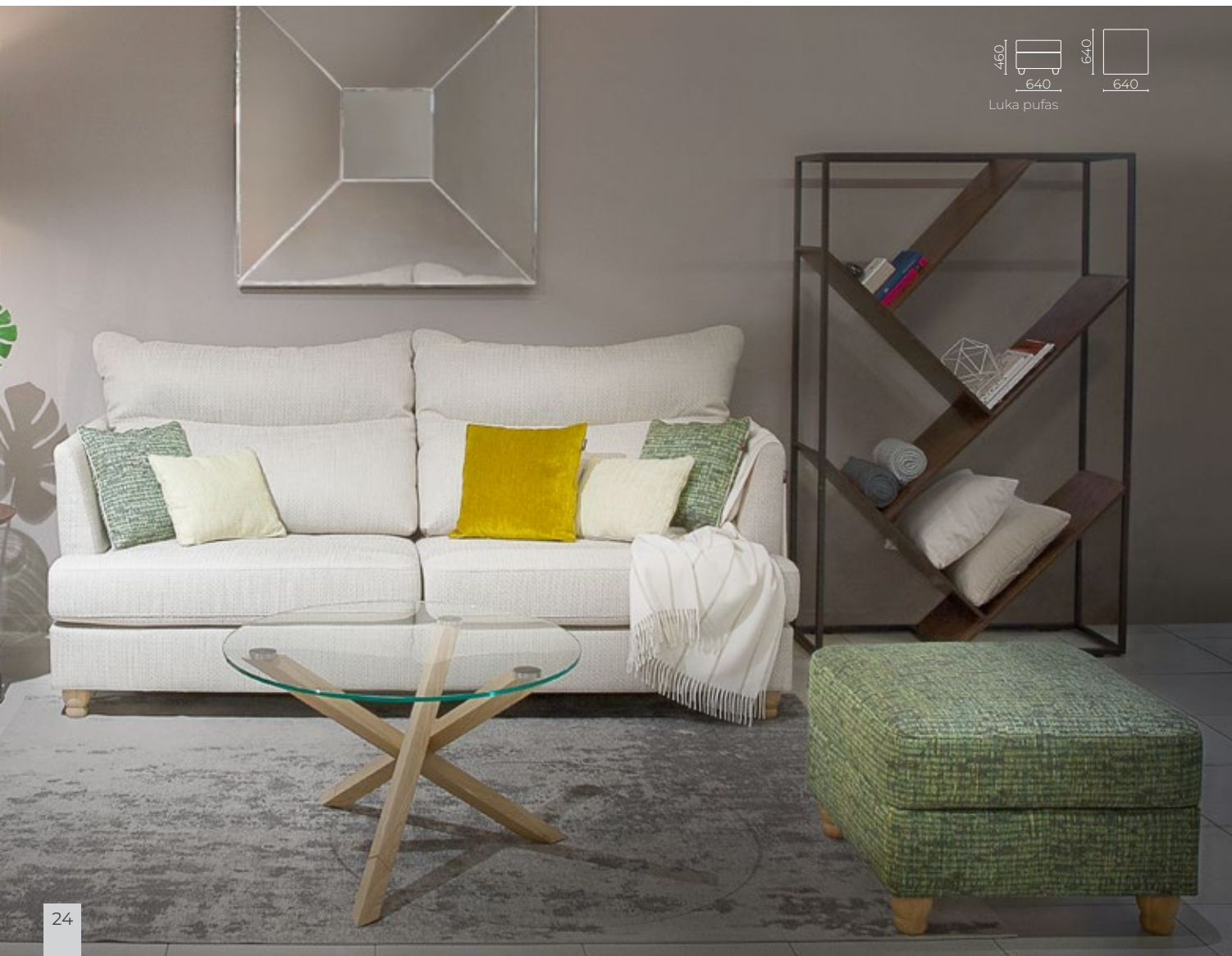

Luka miegamasis mechanizmas

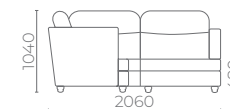

Luka Max minkštas kampas

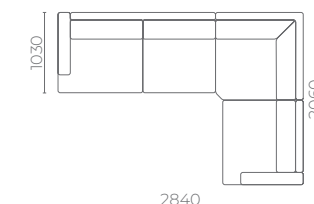

# LUKA kolekcijos baldai



LIETUVOS METŲ  
GAMINYS 2018



## SOFA

Rinkitės su miegamuoju mechanizmu ar be jo.

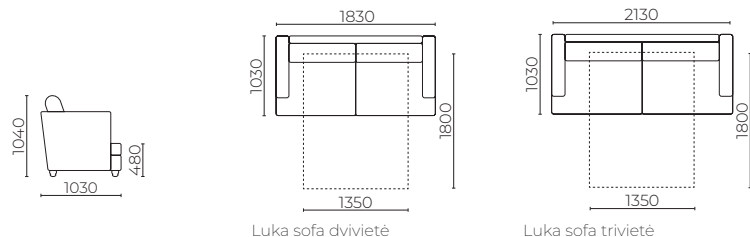

Luka sofa dvivietė

Luka sofa trivietė

## MINKŠTAS KAMPAS



Rinkitės kampinę dalį dešinėje ar kairėje pusėje.  
Rinkitės su miegamuoju mechanizmu ar be jo.

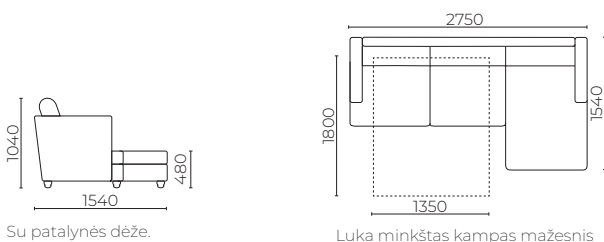

Su patalynės dėže.

Luka minkštas kampas mažesnis

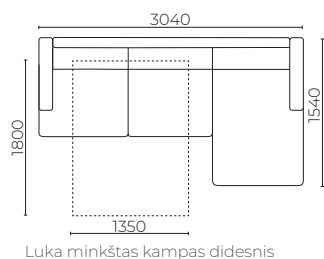

Luka minkštas kampas didesnis

## MINKŠTAS KAMPAS LUKA MEGA



Rinkitės kampinę dalį dešinėje ar kairėje pusėje.  
Rinkitės su miegamuoju mechanizmu ar be jo.

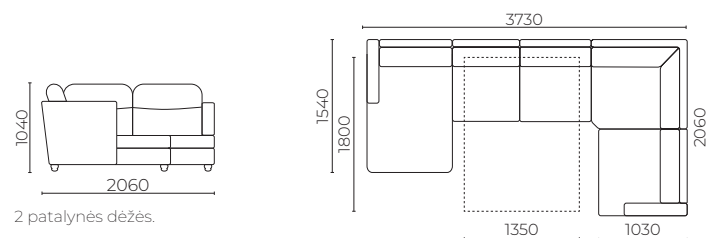

2 patalynės dėžės.

# LUKA kolekcijos baldai

## MINKŠTAS KAMPAS LUKA MAX



Rinkitės kampinę dalį dešinėje ar kairėje pusėje.  
Rinkitės su miegamuoju mechanizmu ar be jo.

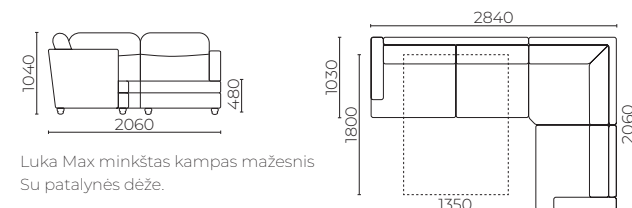

Luka Max minkštas kampas mažesnis  
Su patalynės dėže.

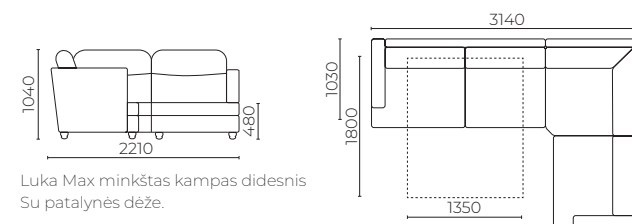

Luka Max minkštas kampas didesnis  
Su patalynės dėže.

## STALIUKAI



Luka staliukas apvalus

Luka staliukas stačiakampis

## PUFAS





# KOLEKCIJA BRAVO

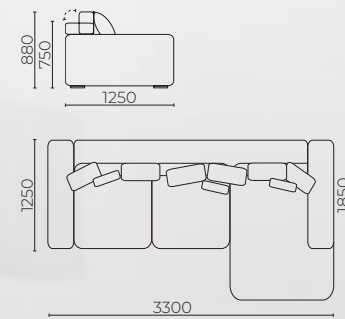

Bravo minkštas kampas



Plačios baldo linijos kuria išskirtinį dizainą ir padeda pajusti geriausią poilsio komfortą. Natūralaus beržo kojelės suteikia lengvos prabangos pojūtį. Reguliuojamos atlošo pagalvės leis kiekvienam susirasti savo patogiausią padėtį. Bet kuris kolekcijos baldas taps Jūsų gero poilsio priežastimi ir neatskiriama gyvenimo dalimi. Kampines sofas „Bravo Max“ ir „Bravo Mega“ galima rinktis su įmontuota garso sistema, valdoma „Bluetooth“ belaidžiu ryšiu.



# BRAVO kolekcijos baldai

## FOTELIS

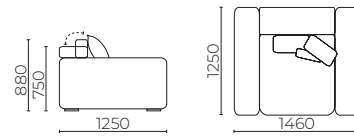

## SOFA DVIMIETĖ

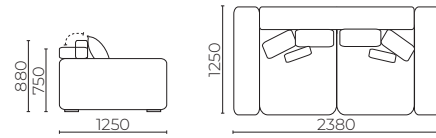

## SOFA TRIMIETĖ

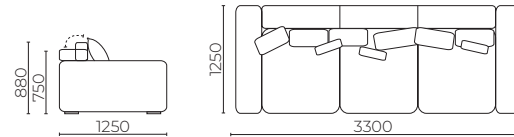

## MINKŠTAS KAMPAS BRAVO MINI



Rinkitės kampinę dalį dešinėje ar kairėje pusėje.

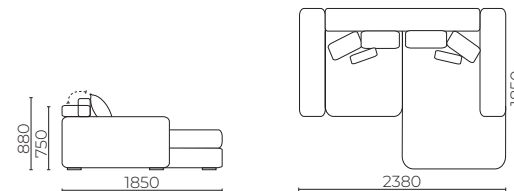

# BRAVO kolekcijos baldai

## MINKŠTAS KAMPAS



Rinkitės kampinę dalį dešinėje ar kairėje pusėje.

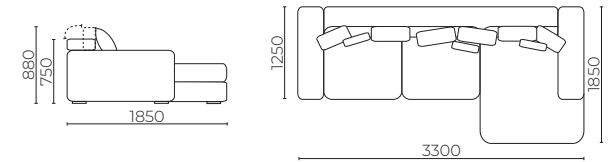

## MINKŠTAS KAMPAS BRAVO MAX



Rinkitės kampinę dalį dešinėje ar kairėje pusėje.  
Rinkitės su audio sistema ar be jos.

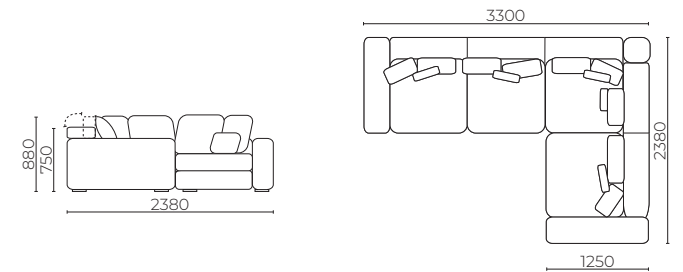

## MINKŠTAS KAMPAS BRAVO MEGA



Rinkitės kampinę dalį dešinėje ar kairėje pusėje.  
Rinkitės su audio sistema ar be jos.

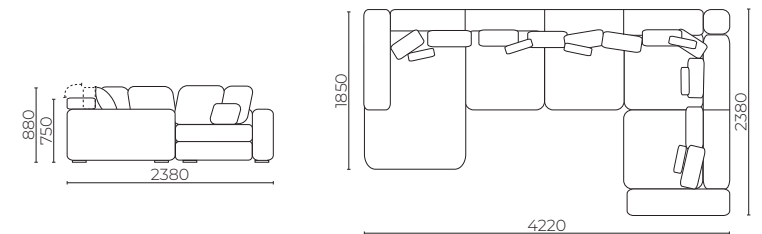

## PUFAS

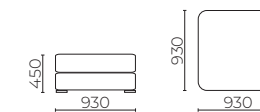

# KOLEKCIJA IMPULSE

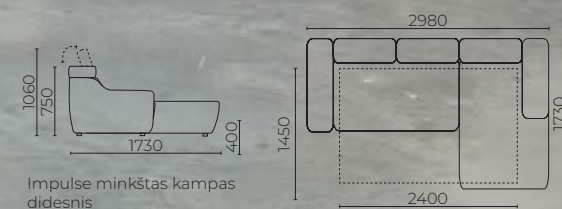

Impulse minkštas kampas  
didesnis





Impulse miegamasis mechanizmas

Moderni „Impulse” kolekcija turi įvairių modifikacijų, todėl baldus lengva pritaikyti skirtingo dydžio kambariuose. Lengvai išsirinksite variantą, labiausiai tinkantį Jūsų namų interjerui, nesvarbu, ar tai būtų butas, ar namas. Reguliuojamos atraminės pagalvės – maksimaliam komfortui. Dėl pakeliamojo miegamojo mechanizmo grindų danga nesibraižys.

# IMPULSE kolekcijos baldai

## FOTELIAI

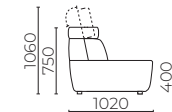

Fotelis Impulse Mini

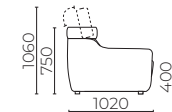
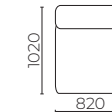

Fotelis Impulse

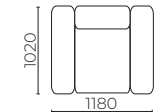

## SOFA



LIETUVOS METŲ  
GAMINYS 2011

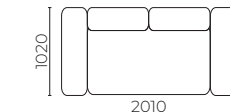
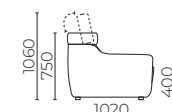

Impulse dvivietė sofa su patalynės dėže.

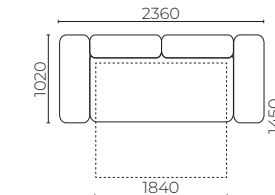

Impulse trivietė sofa su miegamoju mechanizmu.

## MINKŠTAS KAMPAS

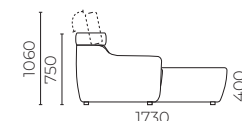

Su patalynės dėže ir miegamoju mechanizmu.

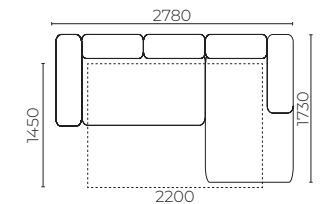

Impulse minkštas kampas mažesnis

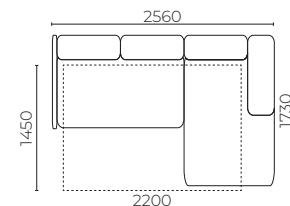

Impulse kampas su siauresniu porankiu

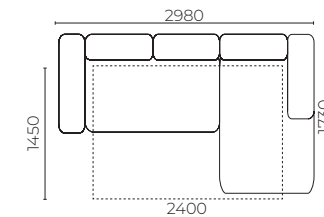

Impulse minkštas kampas didesnis

Rinkitės kampinę dalį dešinėje ar kairėje pusėje.  
Rinkitės mažesnę ar didesnę minkštą kampą.  
Mažesnę minkštą kampą rinkitės su platesniu si siauresniu porankiu.

# IMPULSE kolekcijos baldai

## MINKŠTAS KAMPAS IMPULSE LEGO

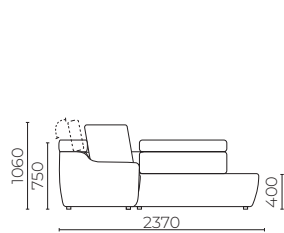

Su patalynės dėže ir miegamuoju mechanizmu.

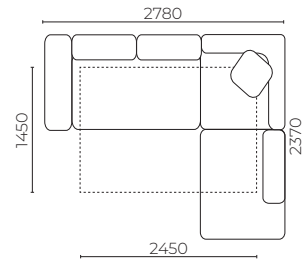

Impulse Lego minkštas kampas mažesnis



Rinkitės kampinę dalį dešinėje ar kairėje pusėje.  
Rinkitės mažesnę ar didesnę minkštą kampą.  
Didesnę minkštą kampą rinkitės su platesniu sr siauresniu porankiu.

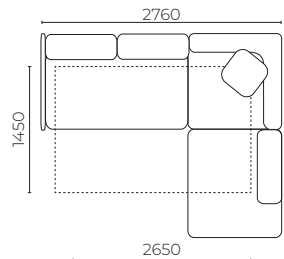

Impulse Lego minkštas kampas su siauresniu porankiu

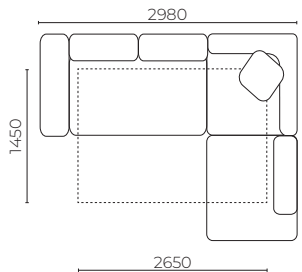

Impulse Lego minkštas kampas didesnis

## MINKŠTAS KAMPAS IMPULSE LEGO SMKS



Rinkitės, kurioje pusėje bus miegamoji dalis.

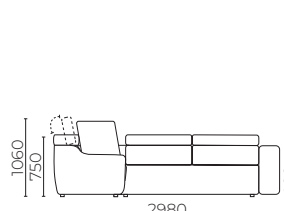

Be patalynės dėžės su miegamuoju mechanizmu.

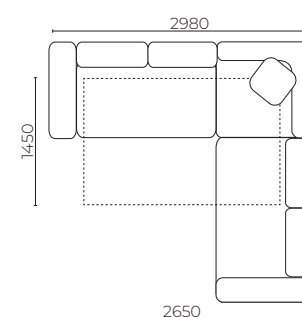

## MINKŠTAS KAMPAS IMPULSE MAX



Rinkitės kampinę dalį dešinėje ar kairėje pusėje.

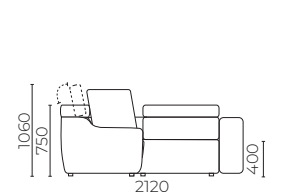

Be patalynės dėžės su miegamuoju mechanizmu.

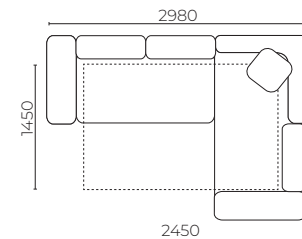

# IMPULSE kolekcijos baldai

## MINKŠTAS KAMPAS IMPULSE MINI

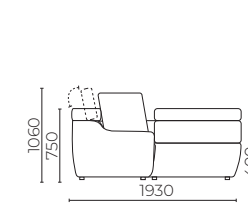

Su patalynės dėže ir miegamuoju mechanizmu.

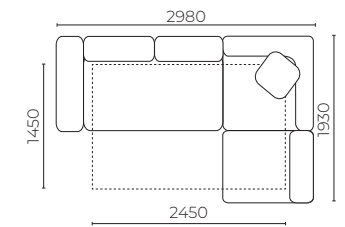

Rinkitės kampinę dalį dešinėje ar kairėje pusėje.  
Didesnę minkštą kampą rinkitės su platesniu sr siauresniu porankiu.

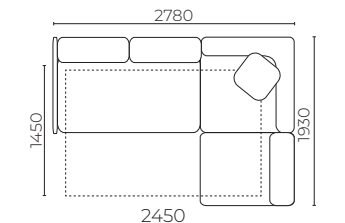

Impulse Mini minkštas kampas su siauresniu porankiu

## MINKŠTAS KAMPAS IMPULSE LONG



Rinkitės kampinę dalį dešinėje ar kairėje pusėje.

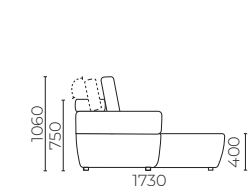

Su patalynės dėže ir miegamuoju mechanizmu.

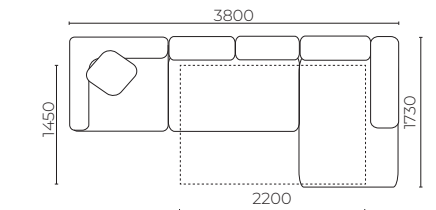

## MINKŠTAS KAMPAS IMPULSE MEGA



Rinkitės kampinę dalį dešinėje ar kairėje pusėje.

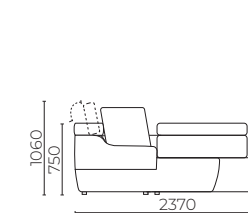

Su 2 patalynės dėžėmis ir miegamuoju mechanizmu.

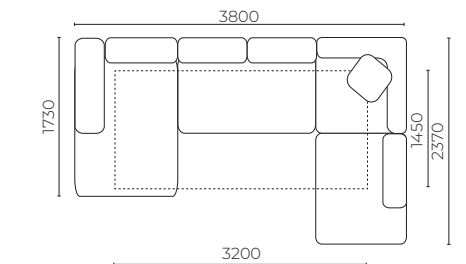

## PUFAI



Pufas Impulse mažesnis



Pufas Impulse didesnis



# KOLEKCIJA RUBIN



Rubin miegamasis mechanizmas

Elegantiškos ir graškios baldų formos puikiai derės tiek modernaus, tiek klasikinio stiliaus interjere. Dekoratyvinėmis sagutėmis puoštos pagalvės ir reguliuojami dviem padėtimis sofas ir minkšto kampo porankiai „pagyvina“ interjerą.

Miegamasis mechanizmas su „pocket“ spyruoklėmis gali būti naudojamas kasdien.

## RUBIN kolekcijos baldai

### FOTELIS

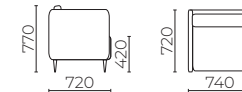

Tarpas nuo grindų iki žemiausios baldų korpuso dalies – 140 mm.

### SOFA



LIETUVOS METŲ  
GAMINYS 2014

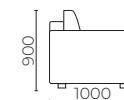

Su patalynės dėže ir miegamuoju mechanizmu. \* Plotis su atlenktais porankiais

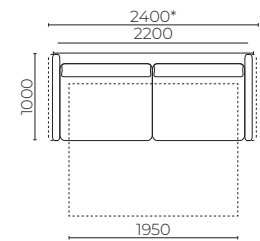

### KAMPINĖ SOFA RUBIN MAX



Rinkitės kampinę dalį dešinėje ar kairėje pusėje.

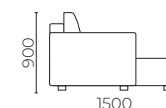

Su patalynės dėže ir miegamuoju mechanizmu.

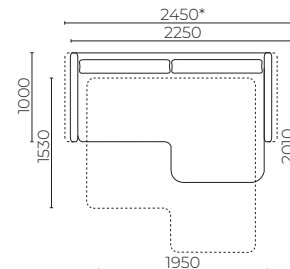

\* Plotis su atlenktais porankiais

### MINKŠTAS KAMPAS



Rinkitės kampinę dalį dešinėje ar kairėje pusėje.

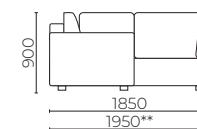

\*\* Gylis su atlenktu porankiu. Su patalynės dėže ir miegamuoju mechanizmu.

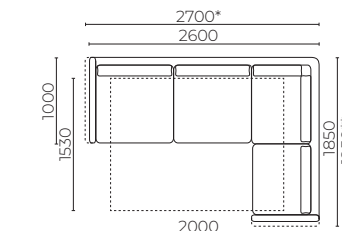

\* Plotis su atlenktu porankiu

### PUFAI



Pufas Rubin žemesnis



Pufas Rubin aukštesnis





# KOLEKCIJA TITAN



Titan staliukas žemesnis



Titan minkštas kampas







Modernių formų kolekcija. Masyvus geometrinis sofos ir minkšto kampo pagrindas švelniai kontrastuoja su grakščiomis, plonomis, metalu puoštomis medinėmis kojėlėmis. Subtilus dekoru elementas – ir gobeleno įtraukimai, kurie suteikia organiškumo, pagyvina baldus.



Titan miegamasis mechanizmas



Titan sofa gaminama iškart su antčiužiniu. Jis padės išsaugoti nepriekaištingą sofos gobeleno išvaizdą, net miegant ant sofos kiekvieną dieną.

# TITAN kolekcijos baldai

## SOFA

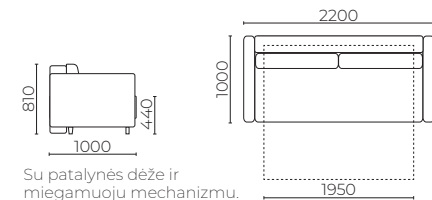

Su patalynės dėže ir miegamuoju mechanizmu.

## MINKŠTAS KAMPAS



Rinkitės kampinę dalį dešinėje ar kairėje pusėje.

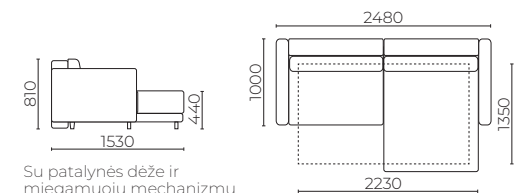

Su patalynės dėže ir miegamuoju mechanizmu.

## PUFAS



## STALIUKAS TITAN



Titan staliukas aukštesnis

Titan staliukas žemesnis

## STALIUKAS TITAN SU STIKLU



Titan staliukas aukštesnis

Titan staliukas žemesnis

Tarpas nuo grindų iki žemiausios baldų korpuso dalies – 90 mm.





# KOLEKCIJA ANGEL



Jaukiems ir praktiškiems namams. Ergonomiškos pagalvės, itin patogus, grindų nebraižantis miegamasis mechanizmas ir užapvalintos baldų formos.

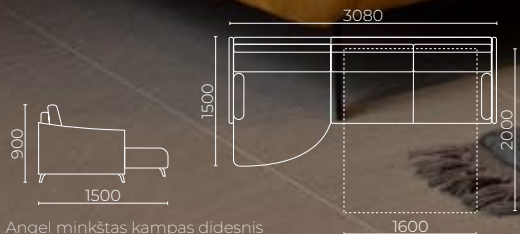

Angel minkštas kampas didesnis





# ANGEL kolekcijos baldai

## FOTELIS

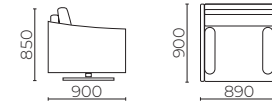

## SOFA

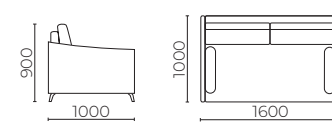

Rinkitės iš sofą iš trijų skirtingų dydžių. Didesnę dvivietę ir trivietę sofas rinkitės su miegamuoju mechanizmu arba su patalynės dėže.

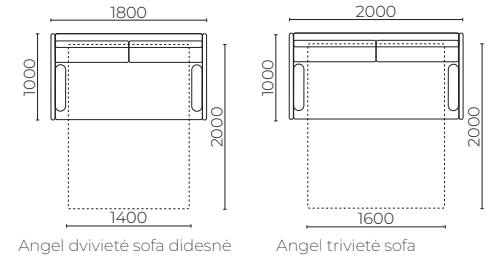

## MINKŠTAS KAMPAS

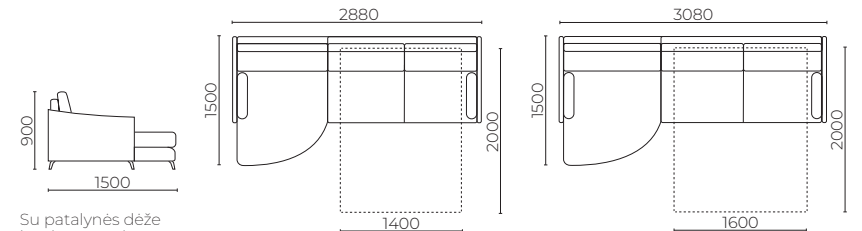

Rinkitės kampinę dalį dešinėje ar kairėje pusėje.

Su patalynės dėže ir miegamuoju mechanizmu.

## STALIUKAI



Angel miegamasis mechanizmas

Kolekciją sudaro kompaktiška sofutė, netradicinės formos minkštas kampas, besisukantis apie savo ašį fotelis ir staliukai. ANGEL sofa, kaip ir minkštas kampas, turi labai patogų ir grindų nebrazantį miegamąjį mechanizmą su vientisu čiužiniu. Ergonomiškos minkšto kampo, sofutės ir fotelio atraminės pagalvės suteiks puikią atramą nugarai. Kolekcijos staliukuose, su patogiu stalviršį pakeliančiu mechanizmu, įmontuotos daiktadėžės.

Tarpas nuo grindų iki žemiausios baldo korpuso dalies – 60 mm.



SVETAINĒS BALDU

# KOLEKCIJA DOMINO



Domino fotelis

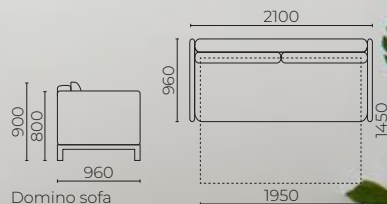

Domino sofa



Domino pufas apvalus







Domino miegamasis mechanizmas

Siauri minkštų baldų porankiai, aukštos metalinės kojelės suteikia lengvumo įspūdį. Kolekcijos staliukuose rafinuotą žaismą kuria medžio, stiklo ir metalo konstrukcijų derinys. Čia santūriai prašmatnus minimalizmas susipina su industrinio dizaino elementais.

# DOMINO kolekcijos baldai

## FOTELIS

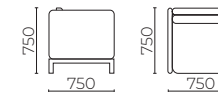

Domino fotelis

## SOFA



LIETUVOS METŲ  
GAMINYS 2016

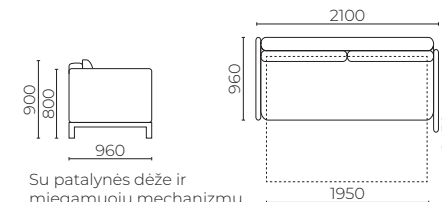

Su patalynės dėže ir miegamuoju mechanizmu.

## MINKŠTAS KAMPAS



Rinkitės kampinę dalį dešinėje ar kairėje pusėje.

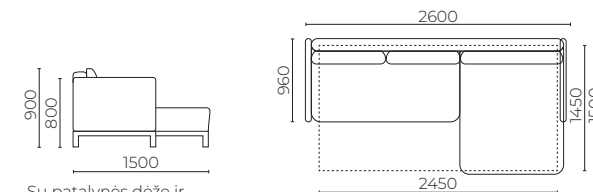

Su patalynės dėže ir miegamuoju mechanizmu.

## PUFAI



Domino pufas stačiakampis (su lentyna), su daiktadėže.

Domino pufas apvalus

## STALIUKAI DOMINO



Domino staliukas stačiakampis

Domino staliukas aukštesnis

Domino staliukas kvadratinis

## STALIUKAI DOMINO SU STIKLU



Domino staliukas stačiakampis

Domino staliukas kvadratinis

Tarpas nuo grindų iki žemiausios baldų korpuso dalies – 140 mm.



# KOLEKCIJA GRETA



Greta poilsio mechanizmas  
Kiekviena dalis reguliuojama atskirai

## GRETA kolekcijos baldai

### FOTELIS

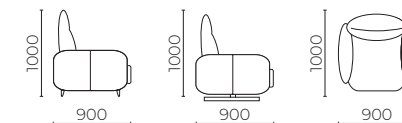

Su poilsio mechanizmu.

### SOFA DVIVIETĖ

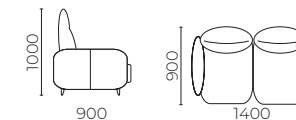

Su poilsio mechanizmu.

### SOFA TRIVIETĖ

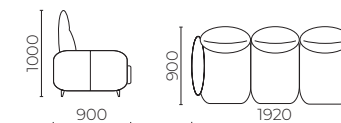

Su poilsio mechanizmu.

### PUFAS





# KOLEKCIJA KING



King miegamasis mechanizmas

Karališkai patogių ir praktiškų baldų kolekcija. Masyvios baldų formos suteiks interjerui monumentalumo. Miegamasis sofas ir minkšto kampo mechanizmas nebraižo grindų, turi vientisą čiužinį, o tai užtikrina išskirtinį komfortą miegant. Fotelio poilsio mechanizmas užtikrina maksimalų atsipalaidavimą.

## KING kolekcijos baldai

### FOTELIS

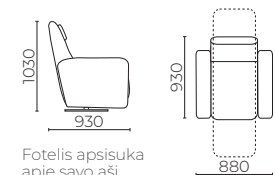

Fotelis apsisuka apie savo ašį.

Su poilsio mechanizmu, kurį galima pasirinkti mechaninį ar automatinį. Automatinis valdomas dviem mygtukais (nugaros atramai ir kojoms) įmontuotais porankio šone. Galima rinktis maitinimo būdą – su akumuliatoriumi ar tiesiai iš maitinimo lizdo. Su akumuliatoriumi – fotelio padėtį, iš sedimos iki visiško išsitiesimo, galima keisti neprijungus fotelio prie išorinio maitinimo lizdo. Mechaninis fotelis keičia padėtį veikamas žmogaus kūno jėgos, jam atsilošiant.

### SOFA



LIETUVOS METŲ  
GAMINYS 2015

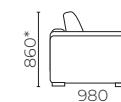

\*Mechaninės sofas aukštis - 900 mm.

Galima rinktis mechaninį ar automatinį miegamąjį mechanizmą. Automatinis – valdomas mygtukais baldo nugarinėje dalyje, ar pulteliu. Rinkitės su miegamuoju mechanizmu ar be jo.

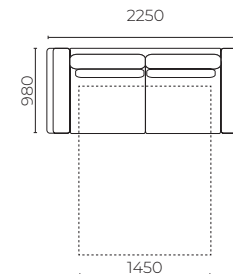

King sofa dvivietė

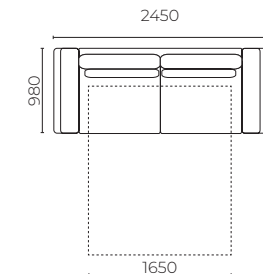

King sofa trivietė

### MINKŠTAS KAMPAS

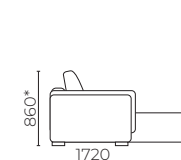

\*Mechaninio minkšto kampo aukštis - 900 mm.

Galima rinktis mechaninį ar automatinį miegamąjį mechanizmą. Automatinis valdomas mygtukais baldo nugarinėje dalyje, ar pulteliu. Rinkitės kampinę dalį dešinėje ar kairėje pusėje. Rinkitės su miegamuoju mechanizmu ar be jo.

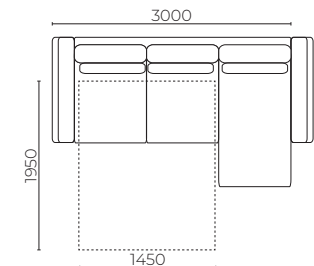

### PUFAS

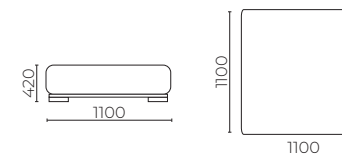



# KOLEKCIJA ATLANTIC

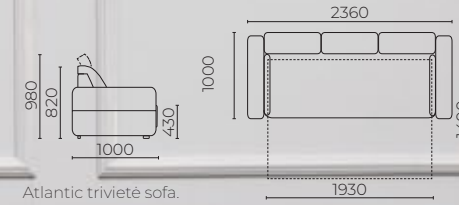

Atlantic trivietē sofa.



Atlantic miegamasis mechanizmas



# ATLANTIC kolekcijos baldai

## FOTELIS

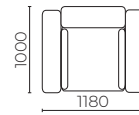
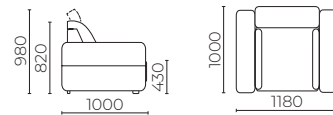

## SOFA



Rinkitės dvivietę ar trivietę sofą.  
Rinkitės trivietę sofą su miegamuoju mechanizmu ar be jo.

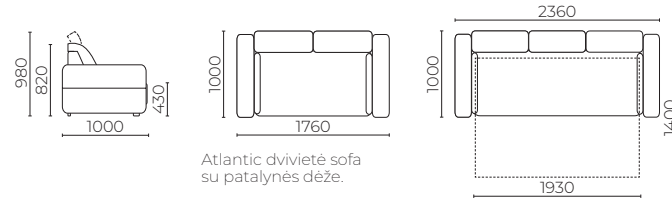

Atlantic dvivietė sofa su patalynės dėže.

Atlantic trivietė sofa.

## MINKŠTAS KAMPAS



Rinkitės kampinę dalį dešinėje ar kairėje pusėje.

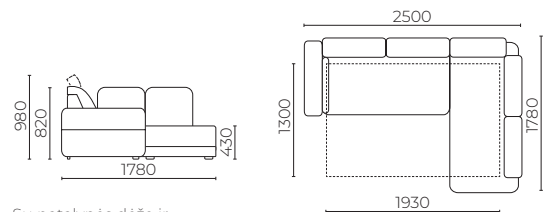

Su patalynės dėže ir miegamuoju mechanizmu.

Atlantic minkštas kampas mažesnis

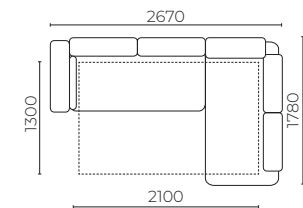

Atlantic minkštas kampas didesnis

# ATLANTIC kolekcijos baldai

## MINKŠTAS KAMPAS ATLANTIC MAX



Rinkitės kampinę dalį dešinėje ar kairėje pusėje.

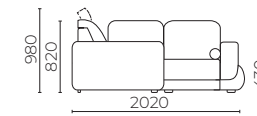

Su patalynės dėže ir miegamuoju mechanizmu.

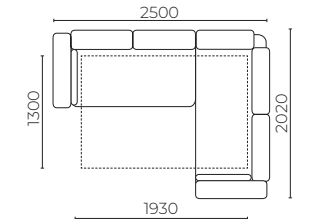

Atlantic max minkštas kampas mažesnis

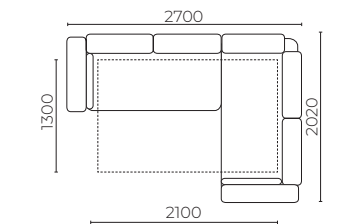

Atlantic max minkštas kampas didesnis

## PUFAI



Atlantic pufas mažesnis



Atlantic pufas didesnis

# KOLEKCIJA VIP



Vip miegamasis mechanizmas

## VIP kolekcijos baldai

### FOTELIS

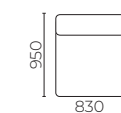

Fotelis Vip Mini

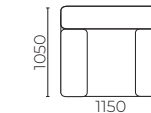
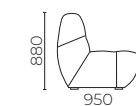

Fotelis Vip

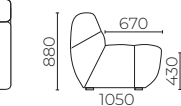

### SOFA

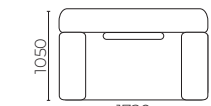
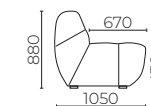

Vip sofa dvivietė, su patalynės dėže.

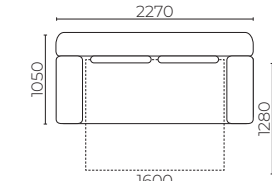

Vip sofa trivietė, su miegamuoju mechanizmu.

### MINKŠTAS KAMPAS



LIETUVOS METŲ  
GAMINYS 2013



Rinkitės kampinę dalį dešinėje ar kairėje pusėje.

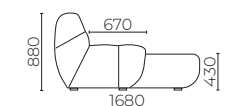

Su patalynės dėže ir miegamuoju mechanizmu.

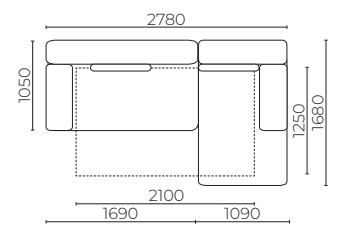

### MINKŠTAS KAMPAS VIP MAX



Rinkitės kampinę dalį dešinėje ar kairėje pusėje.

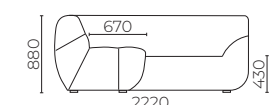

Su patalynės dėže ir miegamuoju mechanizmu.

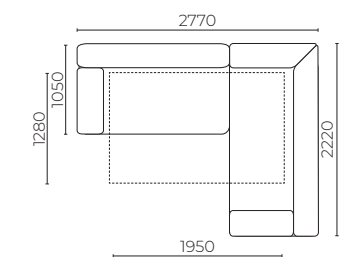

### PUFAS

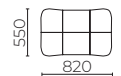
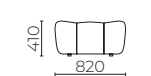



# KOLEKCIJA DELUX



Delux miegamasis mechanizmas

## DELUX kolekcijos baldai

### FOTELIS

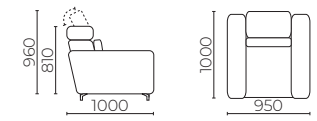

### SOFA

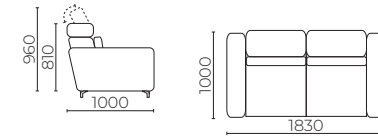

Delux sofa dvivietė, su patalynės dėže.

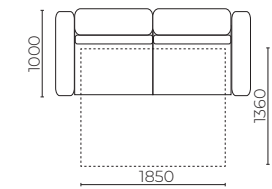

Delux sofa trivietė, su miegamuoju mechanizmu.

### MINKŠTAS KAMPAS



Rinkitės kampinę dalį dešinėje ar kairėje pusėje.

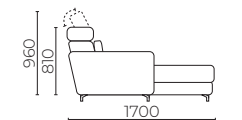

Su patalynės dėže ir miegamuoju mechanizmu.

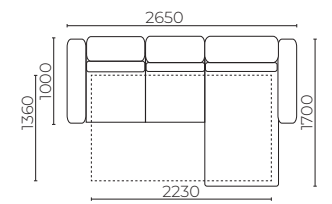

### MINKŠTAS KAMPAS DELUX MAX



Rinkitės kampinę dalį dešinėje ar kairėje pusėje.

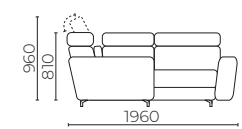

Su patalynės dėže ir miegamuoju mechanizmu.

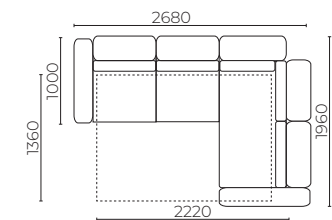

### PUFAI

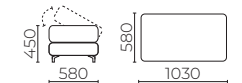

Delux pufo didesnis, su daiktadėže.

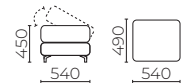

Delux pufo mažesnis, su daiktadėže.

# KOLEKCIJA MAGRÉ 33



Magré 33 miegamasis mechanizmas

## MAGRÉ 33 kolekcijos baldai

### FOTELIS

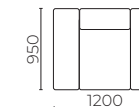
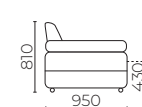

### SOFA

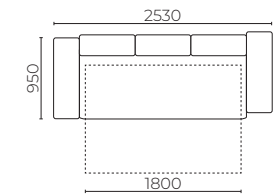
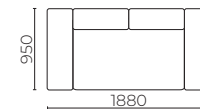
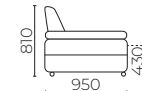

Magré 33 sofa dvivietė  
Su patalynės dėže.

Magré 33 sofa trivietė  
Su miegamuoju mechanizmu.

### MINKŠTAS KAMPAS



Rinkitės kampinę dalį dešinėje ar kairėje pusėje.

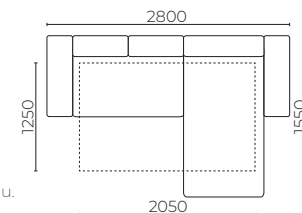
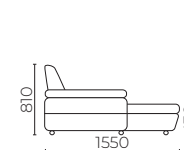

Su patalynės dėže ir  
miegamuoju mechanizmu.

### MINKŠTAS KAMPAS DIDESNIS



Rinkitės kampinę dalį dešinėje ar kairėje pusėje.

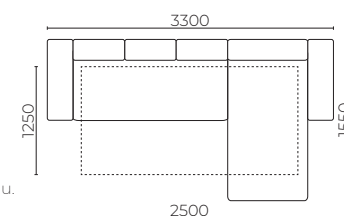
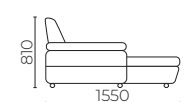

Su patalynės dėže ir  
miegamuoju mechanizmu.

### MINKŠTAS KAMPAS MAGRÉ 33 LM



Rinkitės kampinę dalį dešinėje ar kairėje pusėje.

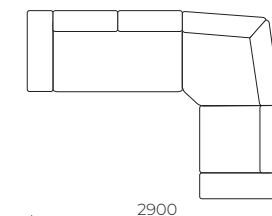
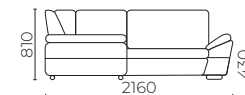

### PUFAS

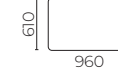



# CLASSIC



Su patalynės dėže ir miegamuoju mechanizmu.

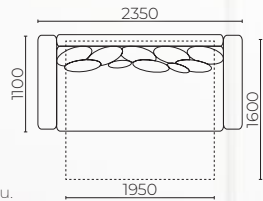

Classic miegamasis mechanizmas

# RETRO



Rinkites su miegamuoju mechanizmu ar be jo.

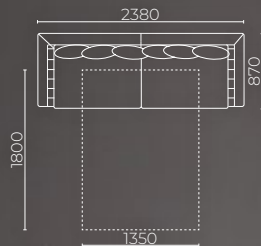

Retro miegamasis mechanizmas



# KOLEKCIJA MAGRÉ 9



Magré 9 minkštas kampas mažesnis



Magré 9 miegamasis mechanizmas



# MAGRÈ 9 kolekcijos baldai

## FOTELIS

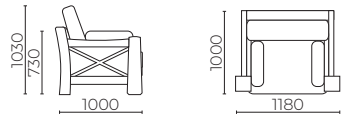

## SOFA

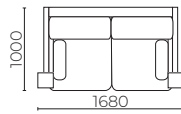
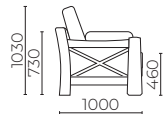

Magrè 9 sofa dvivietė

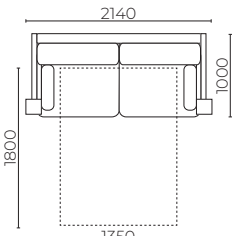

Magrè 9 sofa trivietė.

Rinkitės dviejų skirtingų dydžių sofas.  
Trivietę sofą rinkitės su miegamuoju  
mechanizmu ar be jo.

## MINKŠTAS KAMPAS

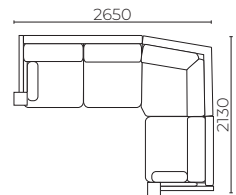
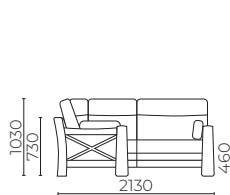

Magrè 9 minkštas kampas  
mažesnis

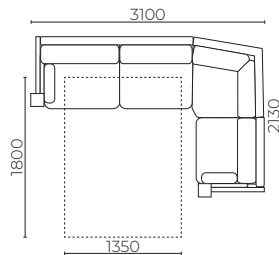

Magrè 9 minkštas kampas.

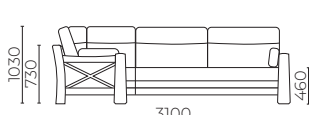

Magrè 9 minkštas kampas didesnis.

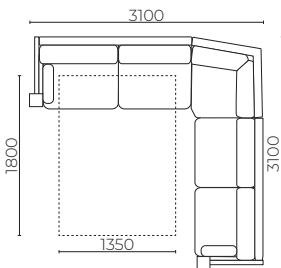

Rinkitės kampinę dalį dešinėje ar kairėje pusėje.  
Rinkitės trijų skirtingų dydžių minkštus kampus.  
Mažesnis minkštas kampas be miegamojo  
mechanizmo, o kitus Magrè 9 minkštus kampus rinkitės  
su miegamuoju mechanizmu ar be jo.

## PUFAS



# Minkštas kampas MAGNUS



Rinkitės kampinę dalį dešinėje ar kairėje pusėje.  
Rinkitės dviejų dydžių minkštus kampus.  
Didesnį kampą rinkitės su miegamuoju  
mechanizmu ar be jo.

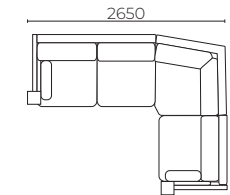
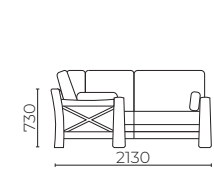

Magnus minkštas kampas  
mažesnis

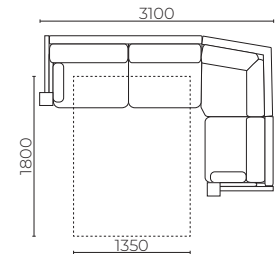

Magnus minkštas kampas didesnis

# RIEŠÈ kolekcijos baldai

## FOTELIS

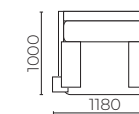
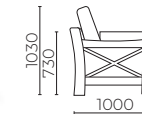

## SOFA

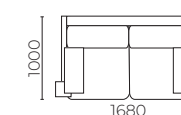
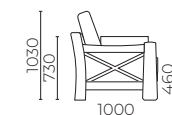

Riešė sofa dvivietė

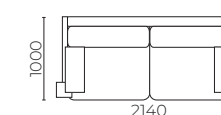

Riešė sofa trivietė

## PUFAS



# KOLEKCIJA KIPARISAS



Kiparisas miegamasis mechanizmas

## KIPARISAS kolekcijos baldai

### FOTELIS

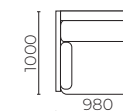

### SOFA



Kiparisas sofa divietė

Rinkitės dviejų skirtingų dydžių sofas.  
Trivietę sofą rinkitės su miegamuoju  
mechanizmu ar be jo.

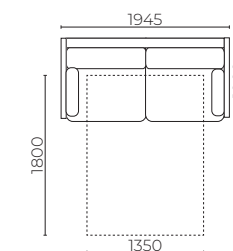

Kiparisas sofa trivietė

### MINKŠTAS KAMPAS

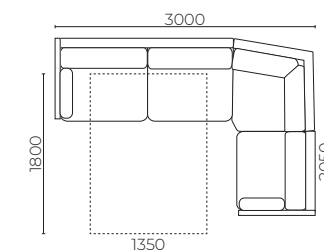
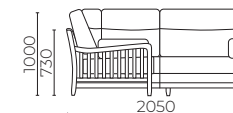

Rinkitės kampinę dalį dešinėje ar kairėje pusėje.  
Rinkitės su miegamuoju mechanizmu ar be jo.

### PUEAS





# KOLEKCIJA NIDA



## NIDA kolekcijos baldai

### FOTELIS



Rinkitės fotelio su vienu porankiu porankio pusę.

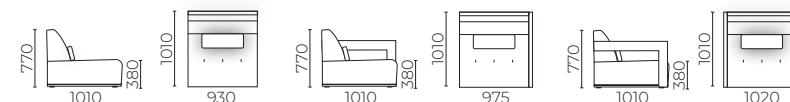

Fotelis Nida be porankių

Fotelis Nida su vienu porankiu

Fotelis Nida su porankiais

### KAMPAS

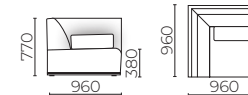

### ŠEZLONGAS

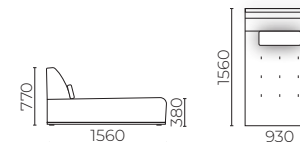

Šezlongas Nida be porankių

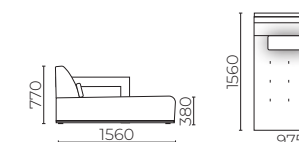

Šezlongas Nida su vienu porankiu

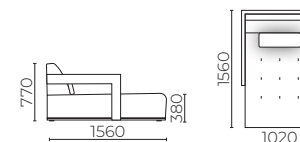

Šezlongas Nida su porankiais

Rinkitės šezlongo su vienu porankiu porankio pusę.

### PUFAS



### STALAS SU DAIKTADĖŽE



### BARAS SU DAIKTADĖŽE



# KOLEKCIJA VENERA



Venera miegamasis mechanizmas

## VENERA kolekcijos baldai

### FOTELIS



Rinkitės fotelį su mechaniniu poilsio mechanizmu ar be jo.  
Fotelio su poilsio mechanizmu pagrindas – metalinis ratas.  
Fotelis be poilsio mechanizmo – ant medinių kojelių.

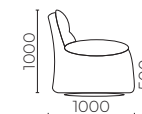

Fotelis su poilsio mechanizmu

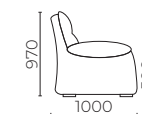
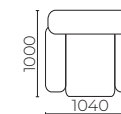

Fotelis be poilsio mechanizmo

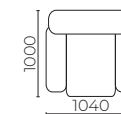

### SOFA DVIVIETĖ

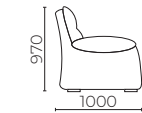

Su patalynės dėže

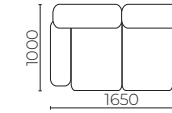

### SOFA TRIVIETĖ

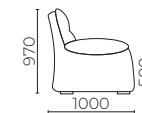

Rinkitės su miegamuoju mechanizmu ar be jo.

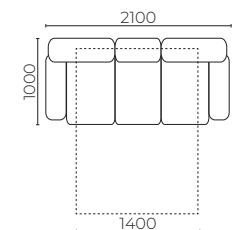



# KOLEKCIJA ELEGANT

Nuosaičių ir lakoniškų formų minkštasis kampas ar sofa įsilies į minimalistinio stiliaus interjerą, papildydamas jį patogumu ir išskirtinumu. Minkštus kampas „Elegant“ galima rinktis su integruota audio sistema, valdomą „Bluetooth“ bevieliu ryšiu. Patogios atraminės galvos pagalvės – reguliuojamos padėties, kad kiekvienas atrastų sau patogią padėtį poilsiui.



## ELEGANT kolekcijos baldai

### FOTELIS

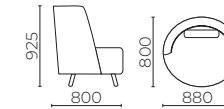

### SOFA

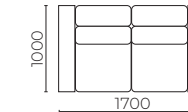
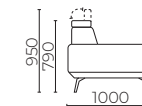

Elegant sofa dvivietė

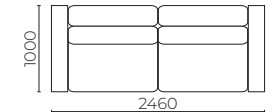

Elegant sofa trivietė

### MINKŠTAS KAMPAS

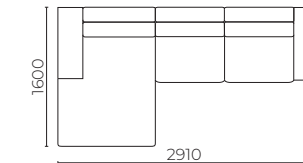
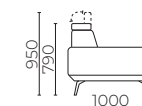

Rinkitės su audio sistema ar be jos.  
Rinkitės kampinę dalį dešinėje ar kairėje pusėje.

### MINKŠTAS KAMPAS ELEGANT LEGO

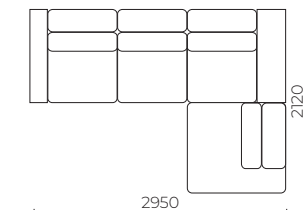
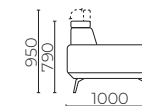

Rinkitės su audio sistema ar be jos.  
Rinkitės kampinę dalį dešinėje ar kairėje pusėje.

### PUFAS

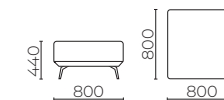

# KOLEKCIJA TAJUS

Griežtu, masyvių formų baldų kolekcija, sukurta maksimaliam Jūsų poilsiui ir atsipalaidavimui. Baldus galima pasirinkti su automatišku ar mechaniniu poilsio mechanizmu. Automatinis mechanizmas atskirai reguliuoja nugaros ir kojų atramas, nebraižydamas grindų. Jis valdomas mygtukais sėdimosios dalies šone. Mechaninis mechanizmas reguliuoja tik atlošinę galvūgalio pagalvę.

Tajus sofą ir minkštą kampą galima pasirinkti su baru, kuris turi įmontuotą pakeliamą, individualiai reguliuojamą lentyną su daiktadeže.



Tajus sofa su automatišku poilsio mechanizmu ir su baru

## TAJUS kolekcijos baldai

### FOTELIS

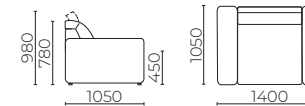

### SOFA

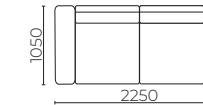
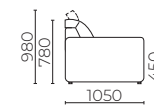

Tajus sofa

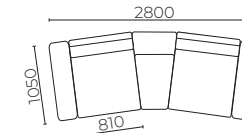

Tajus sofa su baru

### MINKŠTAS KAMPAS

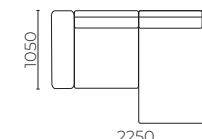
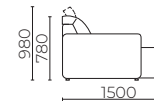

Tajus minkštas kampas

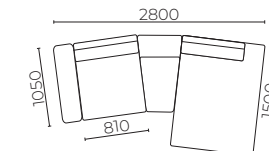

Tajus minkštas kampas su baru

Rinkitės kampinę dalį dešinėje ar kairėje pusėje.

### MINKŠTAS KAMPAS TAJUS MAX

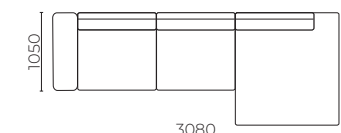
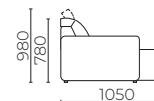

Rinkitės kampinę dalį dešinėje ar kairėje pusėje.

### MINKŠTAS KAMPAS TAJUS LEGO

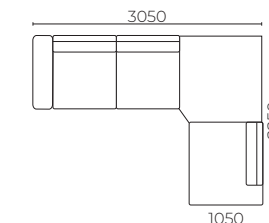
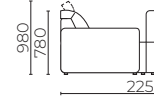

Rinkitės kampinę dalį dešinėje ar kairėje pusėje.

### MINKŠTAS KAMPAS TAJUS MEGA

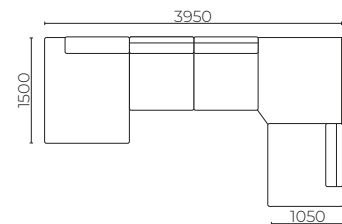

Rinkitės kampinę dalį dešinėje ar kairėje pusėje.



# KOLEKCIJA PANDA

Susikurkite individualią baldų kompoziciją pagal savo norus ar poreikius. Kiekviena dalis – atskira, bet kartu visiškai darni komplekto detalė. Rinkitės skirtingas dalis, sujungę turėsite individualią ir nepakartojamą baldų kompoziciją, kurią galėsite išdėstyti kaip tik norite.



## PANDA kolekcijos baldai

**FOTELIS**

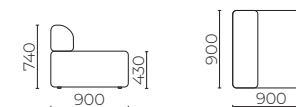

**KAMPINIS FOTELIS**

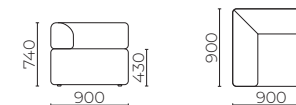

**PUFAS**



**STALIUKAS**



# SMART MINI



Smart miegamasis mechanizmas

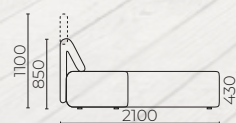

Su patalynės dėže ir miegamuoju mechanizmu  
Rinkitės kampinę dalį dešinėje ar kairėje pusėje.

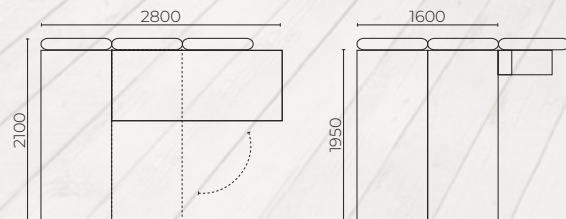

# SMART MAX

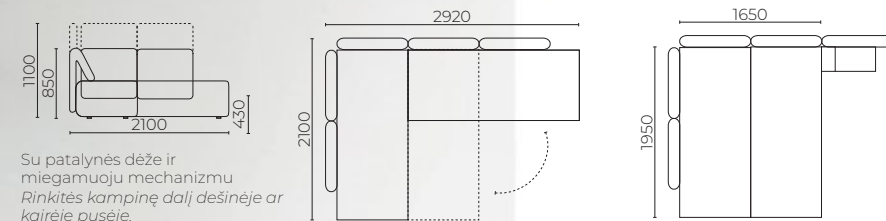

Su patalynės dėže ir miegamuoju mechanizmu  
Rinkitės kampinę dalį dešinėje ar kairėje pusėje.



## SMART STALIUKAI

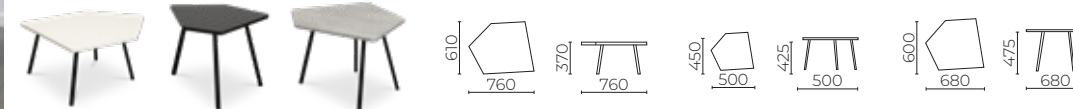



# KOLEKCIJA KOSMO



## KOSMO kolekcijos baldai

### FOTELIS

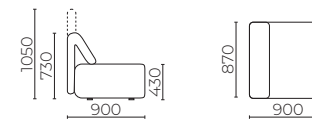

### KAMPINIS FOTELIS

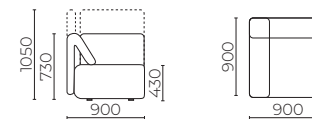

### ŠEZLONGAS

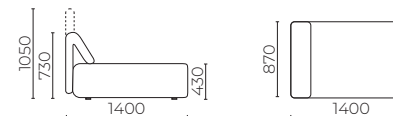

### PUFAS

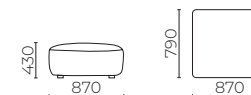



SOFA

# ROMANTIC

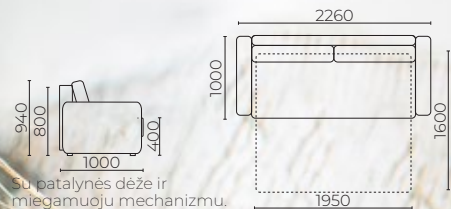

Su patalynės dėže ir miegamuoju mechanizmu.



Romantic sofos miegamasis mechanizmas

MINKŠTAS KAMPAS

# ROMANTIC

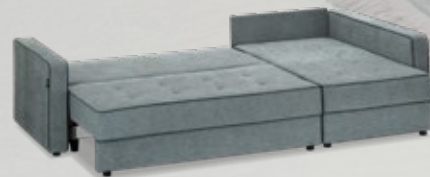

Romantic minkšto kampo miegamasis mechanizmas

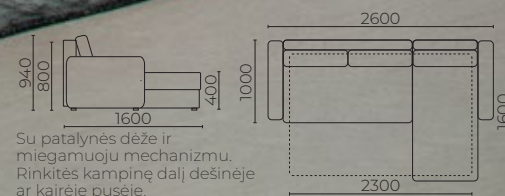

Su patalynės dėže ir miegamuoju mechanizmu. Rinkitės kampinę dalį dešinėje ar kairėje pusėje.



# MM2

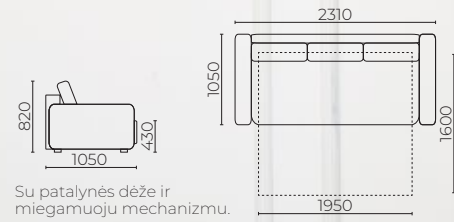

MM2 miegamasis mechanizmas

# MM6

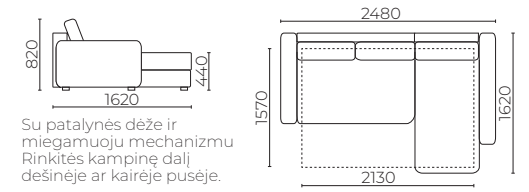

MM6 miegamasis mechanizmas



# AMIGO



Amigo miegamasis mechanizmas

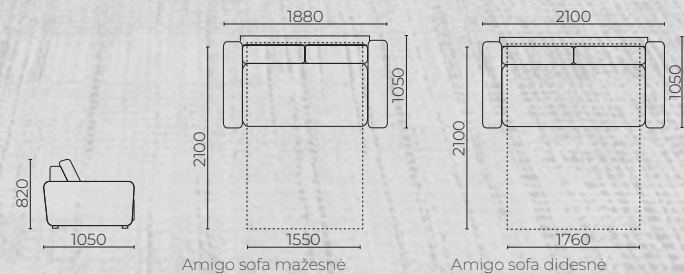

# BRUTO



Bruto miegamasis mechanizmas.

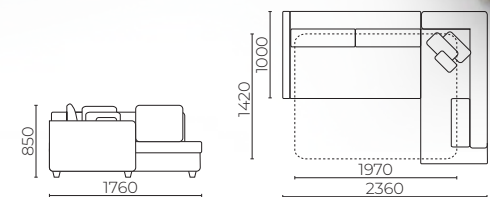

Su patalynės dėže ir miegamuoju mechanizmu  
Rinkitės kampinę dalį dešinėje ar kairėje pusėje.



# LUXOR

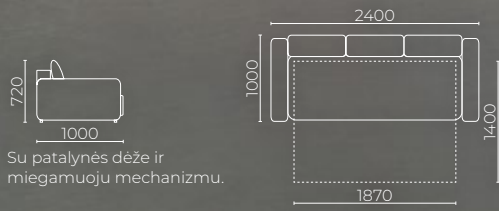

Su patalynės dėže ir miegamuoju mechanizmu.

# KOPA

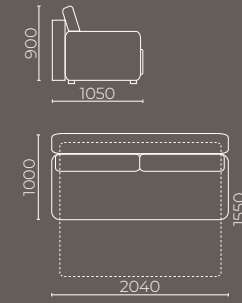

Kopa miegamasis mechanizmas



# KOLEKCIJA PERLA



## PERLA kolekcijos baldai

### KUŠETĖ



*Rinkitės porankį kairėje ar dešinėje pusėje*



Perla kušetės miegamasis mechanizmas

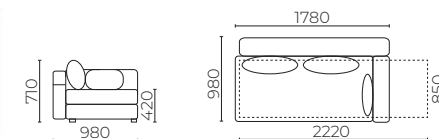

Su patalynės dėže ir miegamuoju mechanizmu

### MINKŠTAS KAMPAS PERLA V1



*Rinkitės kampinę dalį dešinėje ar kairėje pusėje.*



Perla minkšto kampo miegamasis mechanizmas

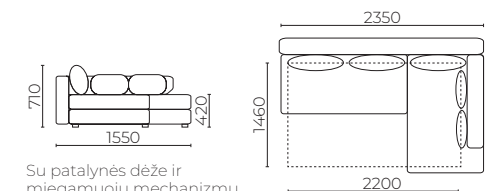

Su patalynės dėže ir miegamuoju mechanizmu



# KOLEKCIJA LAURA



## LAURA kolekcijos baldai

### FOTELIS

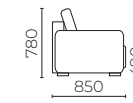

Su patalynės dėže  
ir miegamuoju  
mechanizmu.



Laura fotelio  
miegamasis mechanizmas

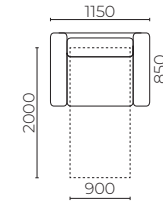

### SOFA

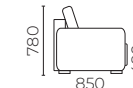

Su patalynės dėže  
ir miegamuoju  
mechanizmu.



Laura sofas  
miegamasis mechanizmas

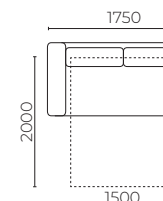
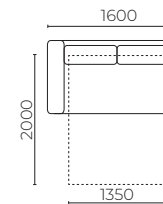
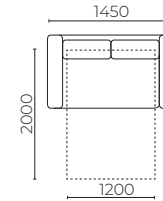

KUŠETĖ  
**MANGO**



Mango patalynės dėžė



Tarpas nuo grindų iki žemiausios baldų korpuso dalies – 80 mm.\*

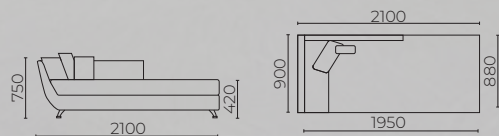

Rinkitės atramą kairėje ar dešinėje pusėje.

KUŠETĖ  
**RIFAS**

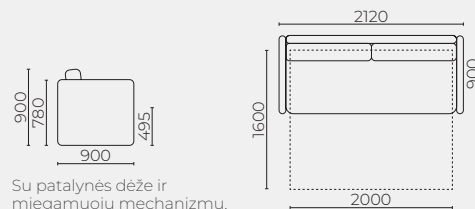

Su patalynės dėže ir miegamuoju mechanizmu.



Rifas patalynės dėžės



Rifas miegamasis mechanizmas



KUŠETĖ  
**LUKAS**

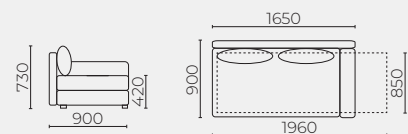

Rinkitės porankį kairėje ar dešinėje pusėje.  
Su patalynės dėže ir miegamuoju mechanizmu.



Lukas patalynės dėžė



Lukas miegamasis mechanizmas

KUŠETĖ  
**BLUES**



Blues daiktadėžė atsideda iš dviejų pusių

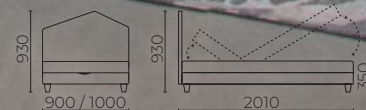



KUŠETĖ  
**ROCK**



Rock daiktadėžė atsidaro iš dviejų pusių



KUŠETĖ  
**DISCO**

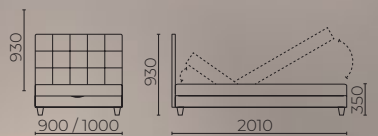

Disco daiktadėžė atsidaro iš dviejų pusių



KORPUSINIŲ BALDŲ  
**KOLEKCIJA**  
**DOMINO**



Korpusinių baldų kolekcijos  
**DOMINO baldai**

**VITRINA**

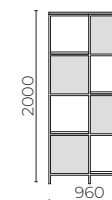
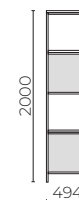

**KOMODA**

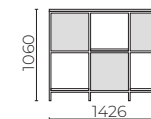

**TV STALIUKAS**



**PAKABINAMOS LENTYNOS**



Domino pakabinama lentyna maža

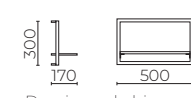

Domino pakabinama lentyna horizontali

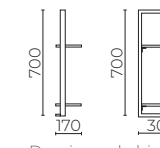

Domino pakabinama lentyna vertikali

Tarpas nuo grindų iki žemiausios baldo korpuso dalies – 120 mm.



# KOLEKCIJA BALTIC

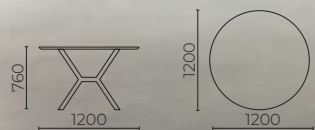

Baltic stolas

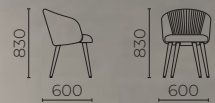

Baltic kėdė





Gražiu vardu pakrikštyta stalų ir kėdžių kolekcija BALTIC.

Įvairaus dydžio valgomojo stalai, rinkitės Jums labiausiai patinkantį dydį: 1 m, 1,2 m, 1,4 m, 1,6 m. Stalų kojos – metalinės, tai užtikrina stalui stabilumą. Stalviršis – faneruota MDF, jo briauna pjauta kampu dėl patogaus kasdienio naudojimo. Susipažinkite su naująja kolekcija!



## BALTIC kolekcijos baldai

### STALAI

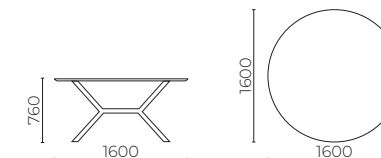
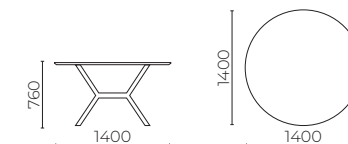
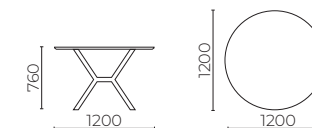

### KĖDĖ



# KĖDŽIŲ KOLEKCIJA



## KĖDĖS

**VENUS**

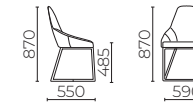

**ROMA**



**CRETA**



**PARIS**





# FOTELIAI OLYMPIC

Vokiškas mechanizmas leidžia labai lengvai keisti sėdėjimo padėtį. Nugaros ir kojų atramos reguliuojasi atskirai, maksimaliam Jūsų komfortui. Fotelis apsisuka apie savo ašį. Fotelių mechanizmai itin tvirti, nepaisant to, yra lengviausi savo klasėje, dėl to baldus lengva transportuoti, pernešti iš vienos vietos į kitą.



## OLYMPIC kolekcijos baldai

### FOTELIS OLYMPIC

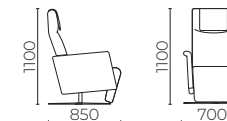

Rinkitės mechaninį ar automatinį poilsio mechanizmą.



### FOTELIS OLYMPIC X

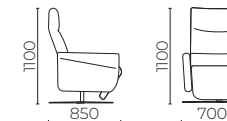

Rinkitės mechaninį ar automatinį poilsio mechanizmą.



FOTELIS

# VIKING

Išraiškingos fotelio linijos ne tik sukuria išskirtinį dizainą, bet ir padeda pajusti geriausią poilsio komfortą. Kojytės pagamintos iš beržo medienos. Šis baldas puikiai derės visur: ir svetainėje, priėškambaryje ir darbo kambaryje.



Tarpas nuo grindų iki žemiausios baldo korpuso dalies – 170 mm.



FOTELIS

# TAURAS

Fotelio apmušalas gali būti odinis arba medžiaginis, o minkštoji dalis suformuota naudojant silikonines granules ir plunksnas.

Šio baldo eklectiškumą lemia struktūros ir tekstūros skirtumai.

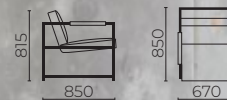



FOTELIS  
**TORO**

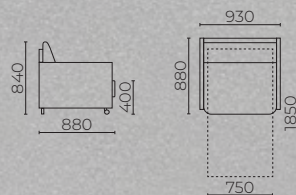

Toro miegamasis mechanizmas

FOTELIS  
**HYPNOS**



Fotelis Hypnos  
Su poilsio mechanizmu,  
reguliuojama galvos atrama.

Pufas Hypnos



Hypnos poilsio mechanizmas



FOTELIS  
**NERIS**



**FOTELIAI**

**JARA**

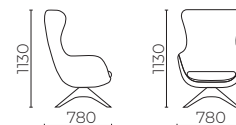

**NORA**

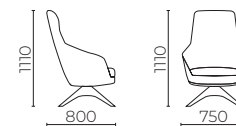

**NORA PAŽEMINTA**

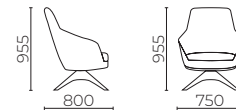

**MINIJA**



**RUSNĖ**



**ALNA**

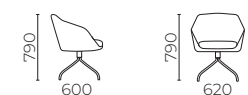



# FOTELIAI

ŪLA

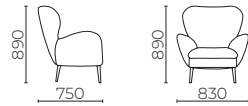

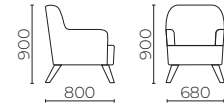

VIKTORIJA

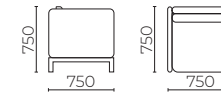

 Tarpas nuo grindų iki žemiausios baldų korpuso dalies – 210 mm.

DOMINO



 Tarpas nuo grindų iki žemiausios baldų korpuso dalies – 140 mm.

SWING

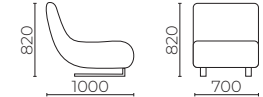

LORD

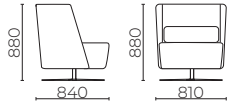

SIGMA



TONI

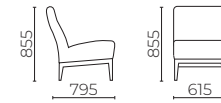

AMBER

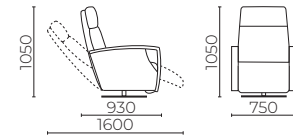

BIG

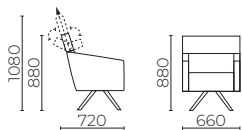

MIRA

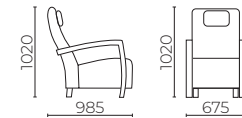

RUBIN

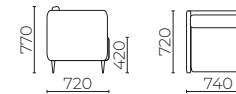

 Tarpas nuo grindų iki žemiausios baldų korpuso dalies – 140 mm.

SAULĖ

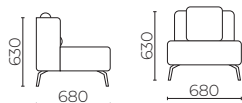

 Tarpas nuo grindų iki žemiausios baldų korpuso dalies – 160 mm.

VEGAS

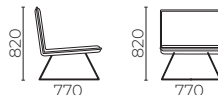

# FOTELIAI

Poilsio mechanizmas leidžia reguliuoti sėdimosios dalies padėtį nuo tiesaus sėdėjimo iki visiško išsitiesimo. Fotelis gali būti mechaninis ar automatinis. Automatinis fotelis gali būti su akumuliatoriumi.

# SĖDMAIŠIAI

**RYKLYS**

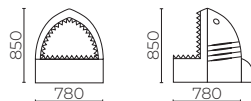

**TAUTINIS**

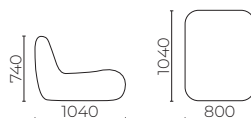

**SOLO**

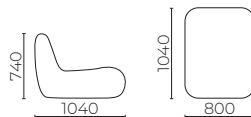

**SOLO PUFAS – SĖDMAIŠIS**

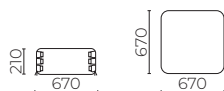

**LOFT**

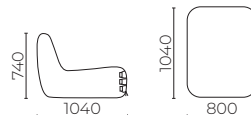

**LOFT PUFAS – SĖDMAIŠIS**

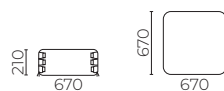

**TUTTI**

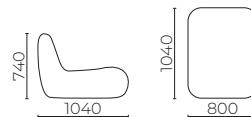

**PEGASO**



Pegaso pufas mažesnis

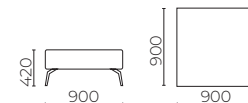

Pegaso pufas kvadratinis

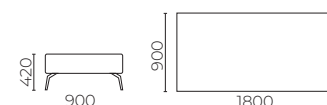

Pegaso pufas didesnis



Pegaso pagalvė

**JAZZ**



Tarpas nuo grindų iki žemiausios baldų korpuso dalies – 140 mm.

**DOMINO**

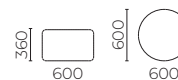

Domino pufas apvalus



Domino pufas stačiakampis (su lentyna), su daiktadėže.

# PUFAI

**DAVINCI**



**KAPRI**



Kapri pufas didesnis, su daiktadėže. Pufo aukštis gali skirtis priklausomai nuo pasirinktų kojų.



Kapri pufas mažesnis su daiktadėže. Pufo aukštis gali skirtis priklausomai nuo pasirinktų kojų.

**ISLANDIJA**



**PADORA**



Su daiktadėže



# PUFAI

## RING

PUFAS – GRINDŲ  
PAGALVĖ SU  
RANKENA

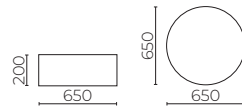

## SIESTA

PUFAS – SĖDMAIŠIS  
SU RANKENA



## RIO



## KELMAS

STALIUKAI – PUFAI



## EASY



## KVADRATĖLIS



Su daiktadėže

## JO



## ORGANIC



## SPIDER

REGULIUOJAMO AUKŠČIO  
IŠSKLEIDŽIAMAS STALAS

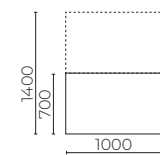
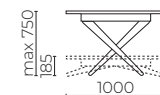
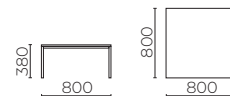
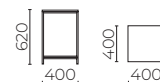

# STALIUKAI

## LUNA



## PENTAGON



## UNO



## ALFA



## GUSTO

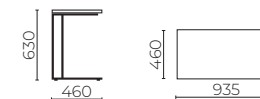
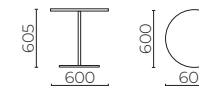
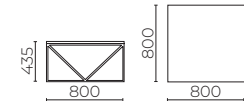
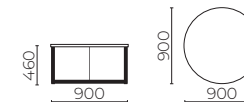
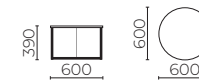

# STALIUKAI

## CITY



## KUPER

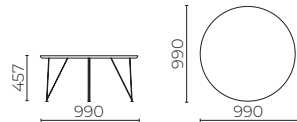
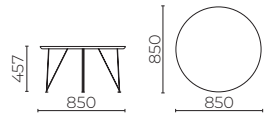
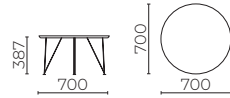

### Kuper stalviršio pasirinkimas

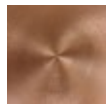

Varis



Žalvaris

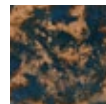

Sendintas varis



Sendintas žalvaris

## BETA

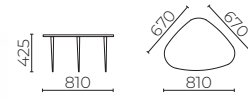

## GAMA



## STALIUKAS TITAN



Titan staliukas aukštesnis

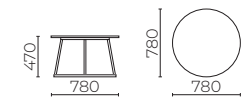

Titan staliukas žemesnis

## STALIUKAS TITAN SU STIKLU



Titan staliukas aukštesnis

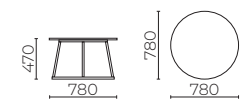

Titan staliukas žemesnis

# STALIUKAI

## DOMINO

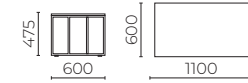

Domino staliukas stačiakampis



Domino staliukas aukštesnis

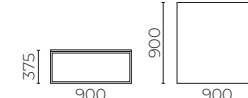

Domino staliukas kvadratinis

## DOMINO SU STIKLU

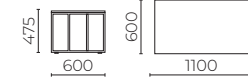

Domino staliukas stačiakampis

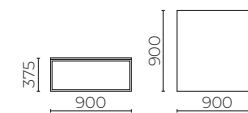

Domino staliukas kvadratinis

## SMART

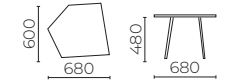
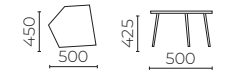



# DEKORATYVINĖS PAGALVĖS

**LIETUVA H6**



450 x 450 mm

**LIETUVA H23**



450 x 450 mm

**LIETUVA H16**



450 x 450 mm

**LIETUVA H12**



450 x 450 mm

**LIETUVA H19**



450 x 450 mm

**LIETUVA H27**



450 x 450 mm

**LIETUVA H28**



450 x 450 mm

**VYTIS**



450 x 450 mm

**AVINAS**



450 x 450 mm

**JAUTIS**



450 x 450 mm

**DVYNIAI**



450 x 450 mm

**VĖŽYS**



450 x 450 mm

**LIŪTAS**



450 x 450 mm

**MERGELĖ**



450 x 450 mm

**SVARSTYKLĖS**



450 x 450 mm

**SKORPIONAS**



450 x 450 mm

**ŠAULYS**



450 x 450 mm

**OŽIARAGIS**



450 x 450 mm

**VANDENIS**



450 x 450 mm

**ŽUVYS**



450 x 450 mm

# DEKORATYVINĖS PAGALVĖS

**SAPNAS MELSVAS**



450 x 450 mm

**SAPNAS BORDO**



450 x 450 mm

**POILSIS**



450 x 450 mm

**KARALIUS**



450 x 450 mm

**KARALIENĖ**



450 x 450 mm

**LINA**



450 x 450 mm

**BAROK**



450 x 450 mm

**OPTIC**



450 x 450 mm

**FUTURA**



450 x 450 mm

**TAUTINĖ**



450 x 450 mm

**PRANCŪŽŲ  
BULDOGAS**



450 x 450 mm

**MOPSAS**



450 x 450 mm

**JORKŠYRO  
TERJERAS**



450 x 450 mm

**KAČIUKAS**



450 x 450 mm

**KATĖ**



450 x 450 mm

**ZEBRA**



450 x 450 mm

**ROSE**



450 x 450 mm

**AQUA**



450 x 450 mm

**ORIGAMI**



450 x 450 mm

# DEKORATYVINĖS PAGALVĖS

**DECOR** YELLOW



450 x 450 mm

**DECOR** ORANGE



450 x 450 mm

**DECOR** BURGUNDY



450 x 450 mm

**DECOR** PURPLE



450 x 450 mm

**DECOR** NAVY



450 x 450 mm

**DECOR** BLUE



450 x 450 mm

**DECOR** GREEN



450 x 450 mm

**DECOR** TURKOS



450 x 450 mm

**GRAVEL**



450 x 450 mm

**ROMBO**



450 x 450 mm

**MAGRĖ** BORDO



450 x 450 mm

**MAGRĖ** ŠVIESI



450 x 450 mm

**MAGRĖ** JUODA



450 x 450 mm

**LAIMĖTOJAS**



450 x 450 mm

**VAIRAS**



400 x 400 mm

**DOMINO** OCEAN



550 x 350 mm

**DOMINO** NAVY



550 x 350 mm

**DOMINO** ORANGE



550 x 350 mm

# KITI AKSESUARAI

**HOME** PLEDAS



Prabangūs ir šilti, firminiai Magrės baldų pledai su kašmyru ir aukščiausios rūšies merino vilna. Kašmyras audiniui suteikia elegantiško žvilgesio. Pledas nėra sunkus. Jis puikiai sušildys ar papuoš namus. Sudėtis: 45% aukščiausios rūšies merino vilna, 30% akrilas, 20% poliesteris, 5% kašmyras

2000 x 1400 mm

**HOME LUX** PLEDAS



**PADĖKLIUKAS** MEDINIS



Labai praktiškas išskirtinio dizaino medinis padėkliukas, kurį labai patogiu naudoti ant minkštų baldų. Jis – lankstus, jį patogiu pasidėti ant baldo porankio.

420 x 330 x 11 mm

**ROKIS** ŠUNS GUOLIS



Guolį galite padėti ant grindų, ar ant minkšto baldo. Jis apsaugos sofos ar minkšto kampo gobeleną nuo šuns letenėlėmis pernešamų nešvarumų, nagų paliekamų žymių.

620 x 720 x 220 mm  
720 x 770 x 240 mm  
820 x 820 x 260 mm



# MIEGO LINIJA

Platus miegamojo kambario produktų asortimentas, kuris užtikrins sveiką Jūsų šeimos poilsį kasdien. Miego linijos kolekcija buvo sukurta kruopščiai atrinkus kokybiškas medžiagas ir produktus. Išsirinksite viską, ko gali prireikti kuriant komfortišką miegamojo erdvę.





# LOVA KING REST



LIETUVOS METŲ GAMINYS 2021





Labai patogi minimalistinio stiliaus lova su plačiu paminkštintu galvūgaliu. Subtili estetika ir užapvalintos baldo formos leis lovai švelniai ir nepretenzingai įsilieti į bet kokį interjerą. Parinkus skirtingas kojeles ir atraminės pagalvės audinį galima sukurti tiek kontrastingą, tiek labai subtilų derinį priklausomai nuo Jūsų interjero ir poreikių.

Perkant lovą galima komplektuoti su KING REST čiužiniu.

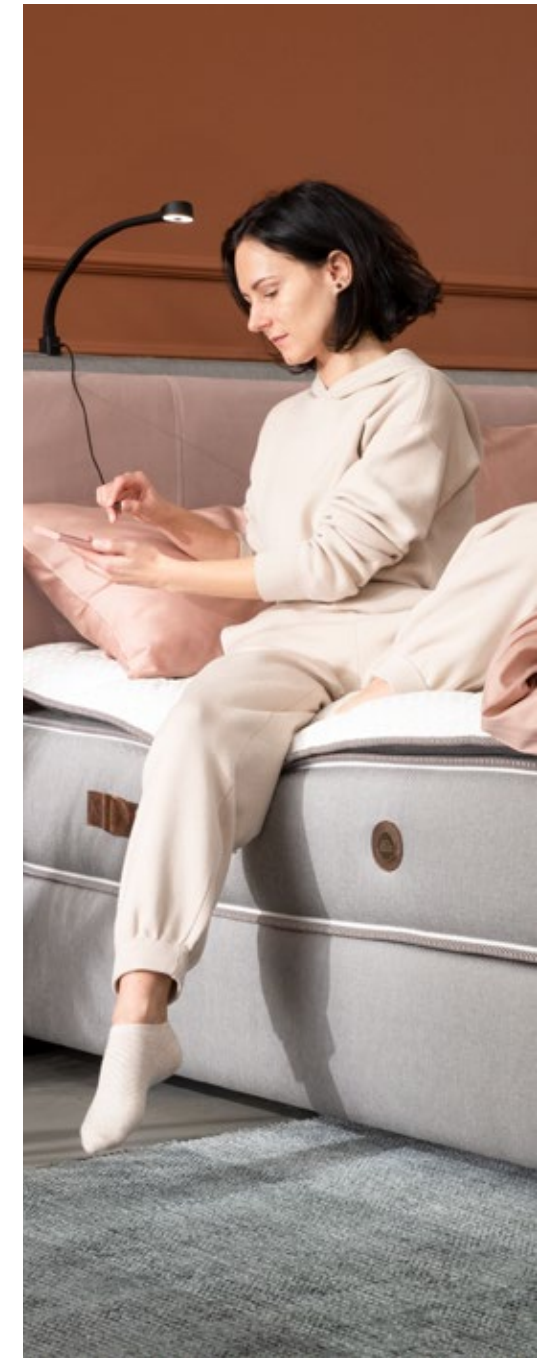

King Rest lovos patalynės dėžės

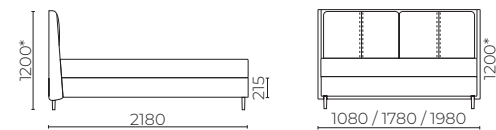

\*Aukštis nurodytas su 130 mm aukščio kojelėmis

Rinkitės lovą su galvūgaliu apšvietimu (su integruotomis USB jungtimis įkrovimui) ar be galvūgaliu apšvietimu. Rinkitės paslėptą apšvietimą po lova, kuris reaguoja į judesį.



# LOVA DAVINCI





Tai išskirtinis baldas, kuris taps puikiu miegamojo akcentu. Ekspresyvus jos dizainas gali pagyvinti kambarį, nepaisant to, kad baldas gana minimalistiškas. Platus minkštas galvūgalis, patogus atsiremti sėdint.

Susukurkite individualų derinį pasirinkdami lovos dydį, apmušalus (perkant su KING REST čiužiniu galima pasirinkti ir čiužinio apmušalus), kojeles ir apšvietimą.



Davinci lovos patalynės dėžės

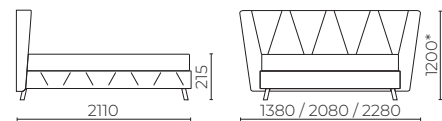

\*Aukštis nurodytas su 130 mm aukščio kojelėmis.  
Rinkitės lovą su galvūgalio apšvietimu (su integruotomis USB jungtimis įkrovimui) ar be galvūgalio apšvietimo.  
Rinkitės paslėptą apšvietimą po lova, kuris reaguoja į judesį.

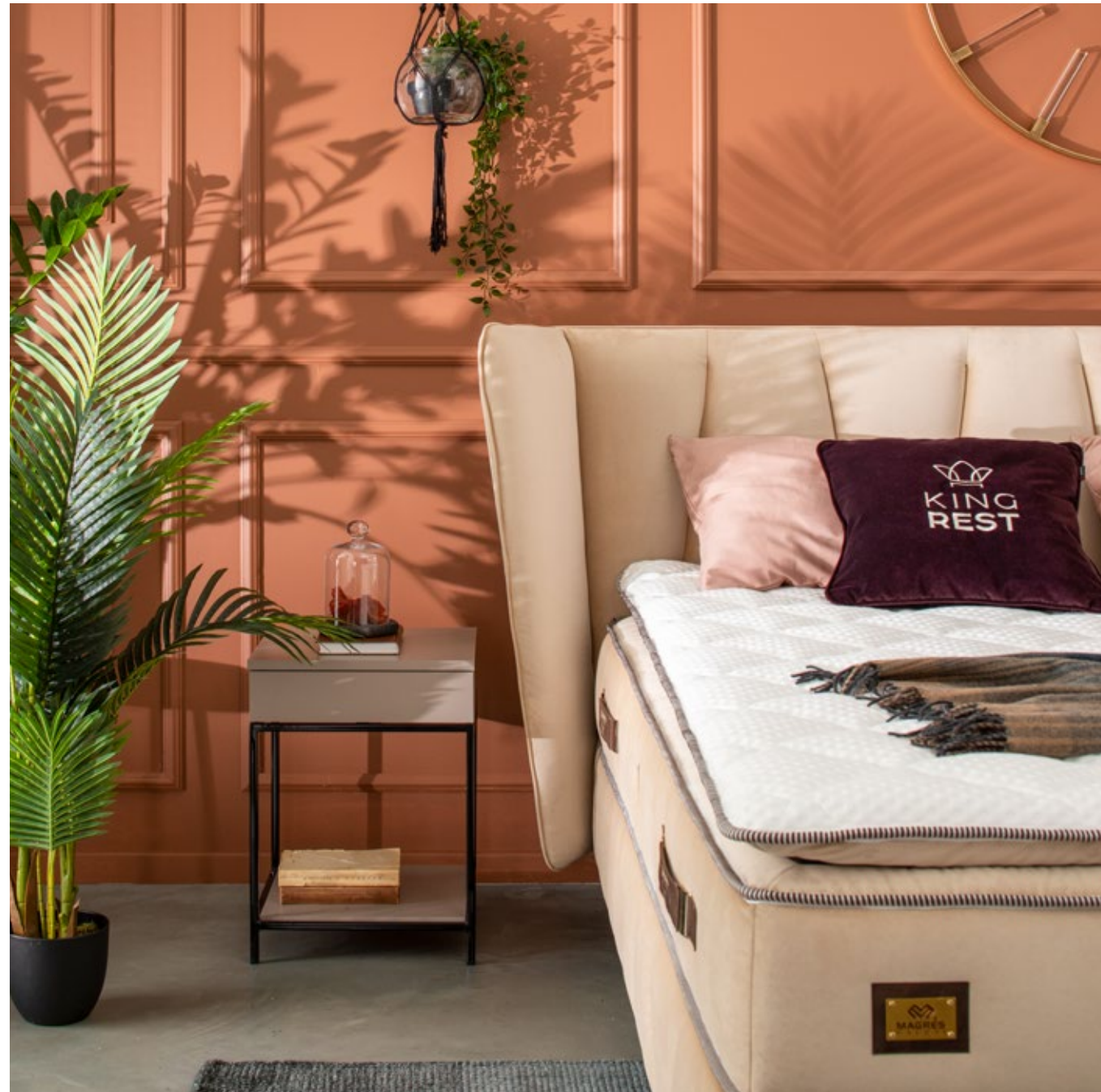



# LOVA LOTUS

LOTUS lova – stilinga miegamojo dalis, kurios galvūgalis – tai dvi nuseAMOS, minkštos pagalvės, kurios patiks „priešmieginiam skaitovams“. Po lova integruotas paslėptas apšvietimas, kuris reaguoja į judesį, tad tai labai patogus keliantis tamsoje.

Lovą galima užsisakyti su naktiniais staliukais.



\*Rekomenduojama 300 mm aukščio čiužiniams.  
Rinkitės paslėptą apšvietimą po lova, kuris reaguoja į judesį.



# KOLEKCIJA FORTŪNA

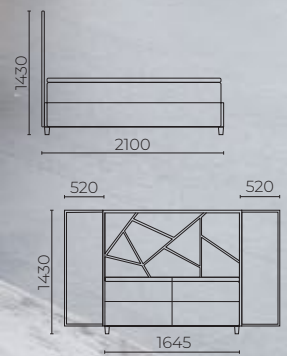

Fortūna lova su praplatinimu





# FORTŪNA kolekcijos baldai



Fortūna lovos patalynės dėžės

Fortūna miegamojo kolekcija pasižymi subtilia minimalizmo estetika, patogumu ir funkcionalumu. Kolekcijos puošmena – miegamojo lova su išskirtinio dizaino galvūgaliu. Vienas didžiausių šios lovos privalumų yra tai, kad ji pagaminta iškart su čiužiniu ir antčiužiniu, todėl jais nereikia rūpintis papildomai. Lovą galima rinktis su galvūgaliu praplatinimu ar be jo.



**LOVA**

*Rinkitės lovą su galvūgaliu apšvietimu (su integruotomis USB jungtimis įkrovimui) ar be galvūgaliu apšvietimo. Rinkitės paslėptą apšvietimą po lova, kuris reaguoja į judesį.*

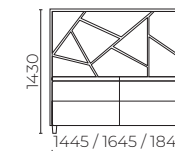
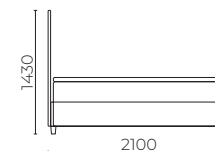

**LOVA FORTŪNA MAX**

*Rinkitės lovą su galvūgaliu apšvietimu (su integruotomis USB jungtimis įkrovimui) ar be galvūgaliu apšvietimo. Rinkitės paslėptą apšvietimą po lova, kuris reaguoja į judesį.*

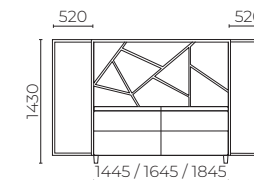
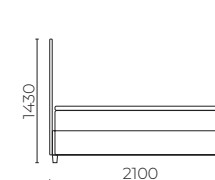

**PUFAS**

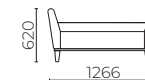

Su daiktadėže.



MIEGAMOJO

# KOLEKCIJA DOMINO



Žaismingą ir elegantišką miegamojo kolekciją Domino sudaro trijų skirtingų dydžių lovų korpusai, trijų dydžių lovos galvūgaliai, naktinė spintelė ir konsolė.

Lovos galvūgalius galima susikurti parenkant skirtingus audinius ir derinant skirtingas faktūras ir spalvas.



Domino lovos patalynės dėžė

## Miegamojo baldų kolekcijos DOMINO baldai

### LOVA DOMINO MINI



Susikurkite individualų audinių derinį galvūgaliai iš 3-jų skirtingų audinių. Rinkitės lovą su galvūgalio apšvietimu (su integruotomis USB jungtimis įkrovimui) ar be galvūgalio apšvietimo. Rinkitės paslėptą apšvietimą po lova, kuris reaguoja į judesį.

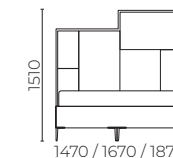
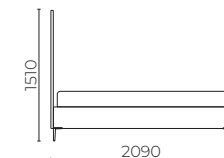

### LOVA DOMINO MAX



Susikurkite individualų audinių derinį galvūgaliai iš 3-jų skirtingų audinių. Rinkitės platesnę galvūgalio dalį kairėje ar dešinėje pusėje. Rinkitės lovą su galvūgalio apšvietimu (su integruotomis USB jungtimis įkrovimui) ar be galvūgalio apšvietimo. Rinkitės paslėptą apšvietimą po lova, kuris reaguoja į judesį.

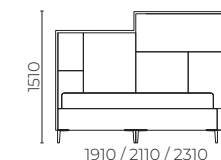
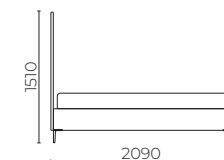

### LOVA DOMINO MEGA



Susikurkite individualų audinių derinį galvūgaliai iš 3-jų skirtingų audinių. Rinkitės lovą su galvūgalio apšvietimu (su integruotomis USB jungtimis įkrovimui) ar be galvūgalio apšvietimo. Rinkitės paslėptą apšvietimą po lova, kuris reaguoja į judesį.

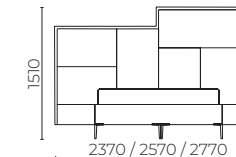
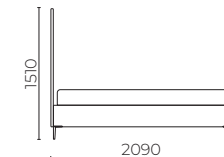

# LOVA LEDI

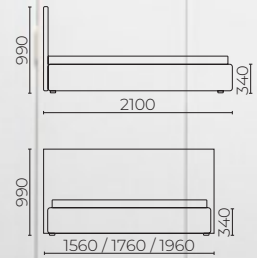

Rinkitės lovą su galvūgalio apšvietimu (su integruotomis USB jungtimis įkrovimui) ar be galvūgalio apšvietimo.



Ledi lovos patalynės dėžė

# LOVA SVAJA

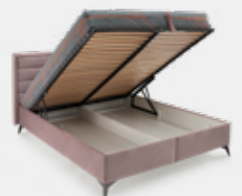

Svaja lovos patalynės dėžė

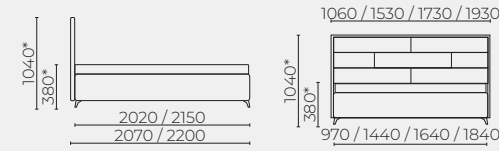

\*Lovos aukštis su metalinėmis kojelėmis.  
Rinkitės lovą su galvūgalio apšvietimu (su integruotomis USB jungtimis įkrovimui) ar be galvūgalio apšvietimo.  
Rinkitės paslėptą apšvietimą po lova, kuris reaguoja į judesį.



LOVA  
**FĖJA**

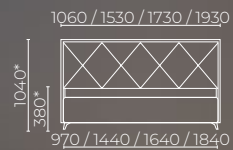
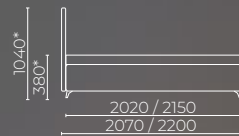

\*Lovos aukštis su metalinėmis kojėlėmis.

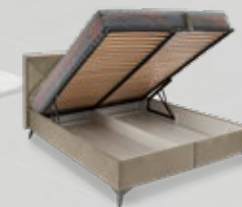

Fėja lovos patalynės dėžė  
Rinkitės lovą su galvūgalio apšvietimu (su integruotomis USB jungtimis įkrovimui) ar be galvūgalio apšvietimo.  
Rinkitės paslėptą apšvietimą po lova, kuris reaguoja į judesį.



# LOVA AURA



Aura lovos patalynės dėžė

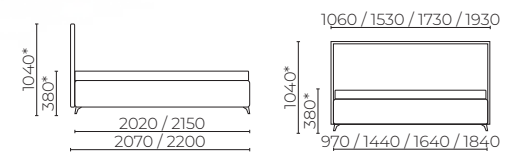

\*Lovo aukštis su metalinėmis kojelėmis.  
Rinkitės lovą su galvūgalio apšvietimu (su integruotomis USB jungtimis įkrovimui) ar be galvūgalio apšvietimo.  
Rinkitės paslėptą apšvietimą po lova, kuris reaguoja į judesį.

# LOVA LAIMĖ

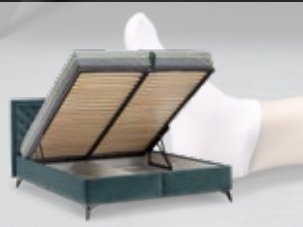

Laimė lovos patalynės dėžė

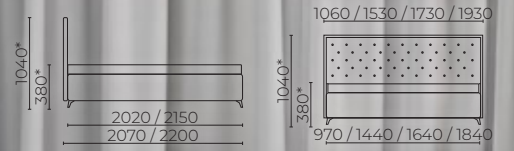

\*Lovo aukštis su metalinėmis kojelėmis.  
Rinkitės lovą su galvūgalio apšvietimu (su integruotomis USB jungtimis įkrovimui) ar be galvūgalio apšvietimo.  
Rinkitės paslėptą apšvietimą po lova, kuris reaguoja į judesį.



# ČIUŽINIAI



TINKA KŪDIKAMS IR  
ALERGIŠKIEMS ŽMONĖMS,  
SERTIFIKUOTA!

Patogus ir pakankamos trukmės miegas leidžia palaikyti gerą psichologinę bei fizinę sveikatą. Tačiau norint gerai pailsėti, reikia ne tik patogios lovos, bet ir aukštos kokybės čiužinio. Jį galite išsirinkti iš plataus „Magrės baldų“ asortimento. Kiekvieno čiužinio gamybai skiriama ypač daug dėmesio – taip siekiama užtikrinti maksimalų komfortą, atitinkantį skirtingus poreikius.

Magrės baldai gali pasiūlyti didelį skirtingų savybių čiužinių pasirinkimą. Priklausomai nuo individualių Jūsų poreikių, rinkitės poliuretalinį ar spyruoklinį čiužinį. Tai saugūs, sertifikuoti čiužiniai, kurių sudėtyje esantis sojų aliejus neleidžia veistis dulkių erkutėms ir užtikrina ilgaamžiškumą.

Gerai parinktas kokybiškas čiužinys užtikrins optimalią organizmo veiklą, palaikys taisyklingą stuburo padėtį, nepriklausomai nuo to, kokia poza miegosite, padės atsipalaiduoti, leis kūnui kvėpuoti, neperduos judesių partneriui, bus lengvai prižiūrimas ir tarnaus ne vienerius metus.

Rekomenduojame rinktis čiužinį atsižvelgiant ir į kūno svorį. Smulkesniems žmonėms, patogiau miegoti bus ant minkštesnio čiužinio, tuo tarpu stambesnio sudėjimo žmogui geresnę atramą suteiks kietesnis čiužinys.



# ČIUŽINYS KING REST VISCO

VIDUTINIO MINKŠTUMO



LIETUVOS METŲ GAMINYS 2021

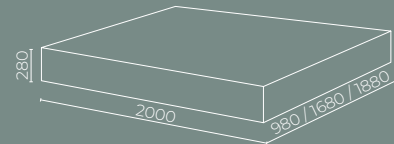

NAUJOS KARTOS  
POLIURETANAS SU  
SOJŲ ALIEJUM



VISKOELASTINĖ  
MEDŽIAGA SU  
„MEMORYBACK“  
FUNKCIJA



EKOLOGIŠKAS IR TINKANTIS  
ALERGIŠKIEMS ŽMONĖMS IR  
KŪDIKAMS



AUKŠTAS, 2-JŲ  
BRANDUOLIŲ ČIUŽINIO  
PAGRINDAS



Išskirtinis čiužinio užvalkalas  
derinamas prie lovos



7 ergonominės  
zonos



Vidutinio  
minkštumo  
čiužinys



Pocket  
spyuoklės  
360 vnt./m<sup>2</sup>



Apsaugotas  
nuo kenkėjų

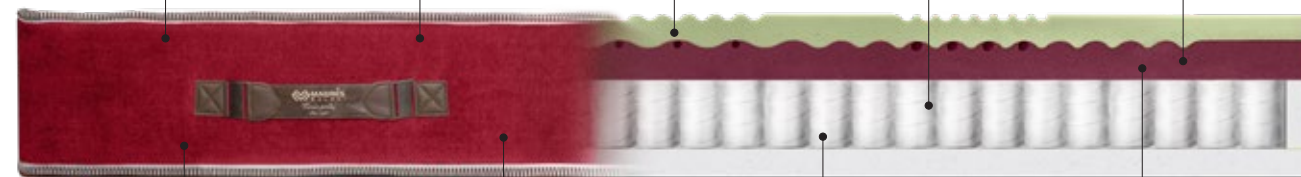

Rekomenduojamas svoriui:  
60 - 130 kg



Padedą palaikyti  
taisyklingą stuburo padėtį



Papildomi oro tarpai  
užtikrina maksimalų  
vėdinimą



Poliuretano tankis:  
40-50 kg/m<sup>3</sup>



# ČIUŽINYS KING REST SUPPORT

VIDUTINIO MINKŠTUMO

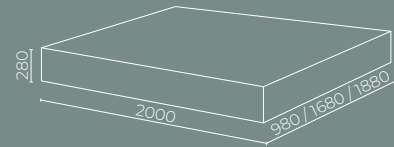

NAUJOS KARTOS  
POLIURETANAS SU  
SOJŲ ALIEJUM



EKOLOGIŠKAS IR TINKANTIS  
ALERGIŠKIEMS ŽMONĖMS IR  
KŪDIKIAMS



AUKŠTAS, 2-JŲ  
BRANDUOLIŲ ČIUŽINIO  
PAGRINDAS



Išskirtinis čiužinio užvalkalas  
derinamas prie lovos



7 ergonominės  
zonos



Vidutinio  
minkštumo  
čiužinys



Pocket  
spyruoklės  
360 vnt./m<sup>2</sup>



Apsaugotas  
nuo kenkėjų



Rekomenduojamas svoriui:  
60 - 130 kg



Padaeda palaikyti  
taisyklingą stuburo padėtį



Papildomi oro tarpai  
užtikrina maksimalų  
vėdinimą



Poliuretano tankis:  
40-50 kg/m<sup>3</sup>

# ČIUŽINYS KING REST PLUS

VIDUTINIO MINKŠTUMO

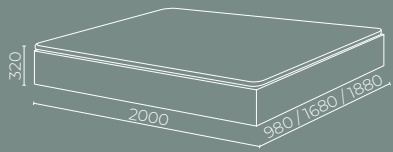

NAUJOS KARTOS  
POLIURETANAS SU  
SOJŲ ALIEJUM



EKOLOGIŠKAS IR TINKANTIS  
ALERGIŠKIEMS ŽMONĖMS IR  
KŪDIKIAMS



AUKŠTAS, 2-JŲ  
BRANDUOLIŲ ČIUŽINIO  
PAGRINDAS



Nusegamas viskoelastinis  
antčiužinis



7 ergonominės  
zonos



Vidutinio  
minkštumo  
čiužinys



Pocket  
spyrucės  
360 vnt./m<sup>2</sup>



Apsaugotas  
nuo kenkėjų



Rekomenduojamas svoriui:  
60 - 130 kg



Padaeda palaikyti  
taisyklingą stuburo padėtį



Papildomi oro tarpai  
užtikrina maksimalų  
vėdinimą



Poliuretano tankis:  
40-50 kg/m<sup>3</sup>



# ČIUŽINYS KING REST PLUS

VIDUTINIO MINKŠTUMO

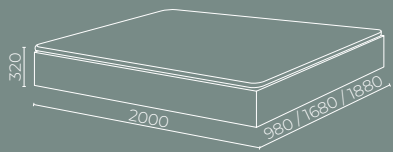

NAUJOS KARTOS  
POLIURETANAS SU  
SOJŲ ALIEJUM



VISKOELASTINĖ  
MEDŽIAGA SU  
„MEMORYBACK“  
FUNKCIJA



EKOLOGIŠKAS IR TINKANTIS  
ALERGIŠKIEMS ŽMONĖMS IR  
KŪDIKIAMS



AUKŠTAS, 2-JŲ  
BRANDUOLIŲ ČIUŽINIO  
PAGRINDAS



Nusegamas viskoelastinis  
antčiužinis



7 ergonominės  
zonos



Vidutinio  
minkštumo  
čiužinys



Pocket  
spyruoklės  
360 vnt./m<sup>2</sup>



Apsaugotas  
nuo kenkėjų



Rekomenduojamas svoriui:  
60 - 130 kg



Padaeda palaikyti  
taisyklingą stuburo padėtį



Papildomi oro tarpai  
užtikrina maksimalų  
vėdinimą



Poliuretano tankis:  
40-50 kg/m<sup>3</sup>

# ČIUŽINYS LOTUS

VIDUTINIO MINKŠTUMO

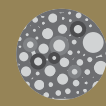
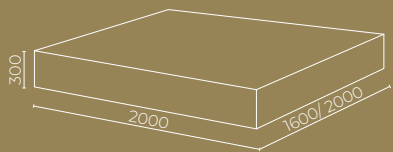

NAUJOS KARTOS  
POLIURETANAS SU VARIU,  
TURMALINU IR GRAFITU  
VISCOPPER



EKOLOGIŠKAS IR TINKANTIS  
ALERGIŠKIEMS ŽMONĖMS  
IR KŪDIKIAMS



AUKŠTAS, 2-JŲ  
BRANDUOLIŲ ČIUŽINIO  
PAGRINDAS

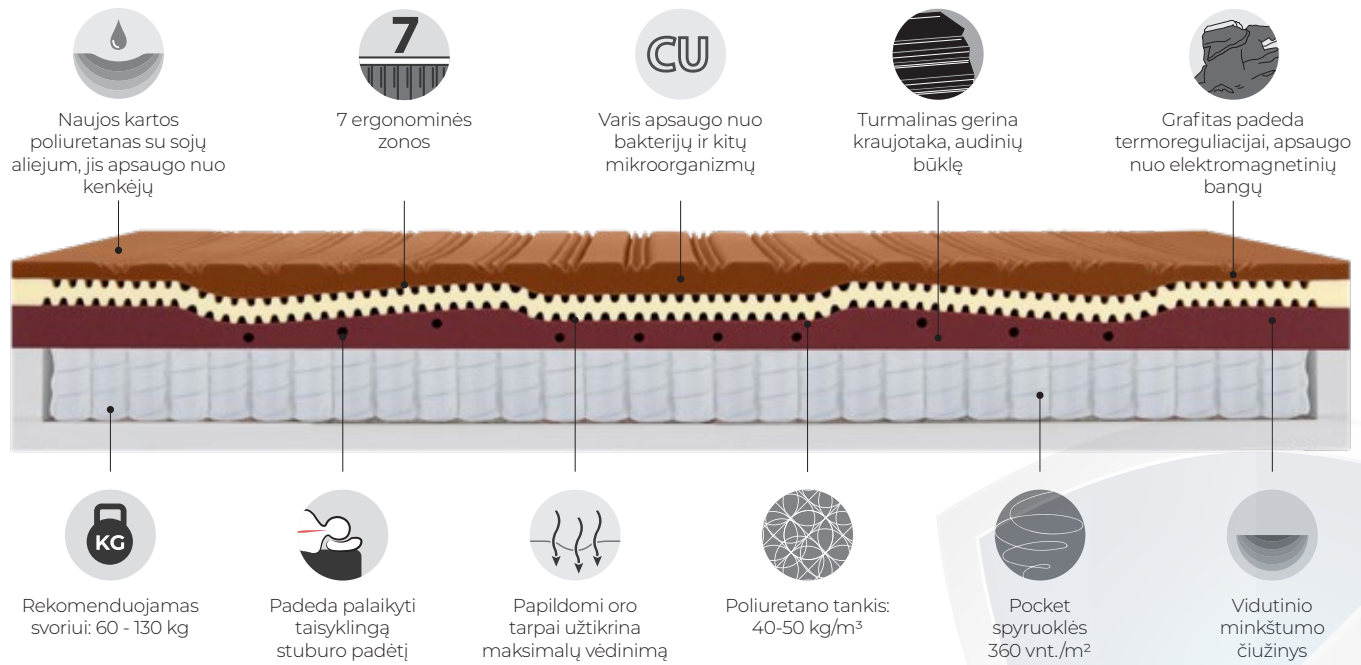



# ČIUŽINYS RELAX

KIETAS



EKOLOGIŠKAS IR  
BEKVAPIS



PADEDA PALAIKYTI  
TAISYKLINGĄ STUBURO  
PADĖTĮ



PATIKRINTAS  
DERMATOLOGŲ,  
SAUGUS IR SERTIFIKUOTAS

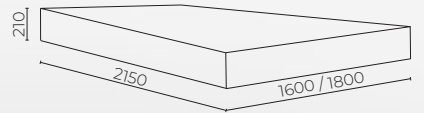
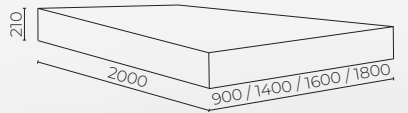

Pralaidus orui



Kietas  
čiužinys



Apsaugotas  
nuo kenkėjų



Dvipusis



Rekomenduojamas  
svoriui: 100 – 120kg



Nusegamas ir  
skalbiamas  
užvalkalas



Pocket spyruoklės  
360 vnt./m<sup>2</sup>



KIETAS

VIDUTINIO MINKŠTUMO

MINKŠTAS

# ČIUŽINYS RELAX VISCO

KIETAS SU VISKOELASTU

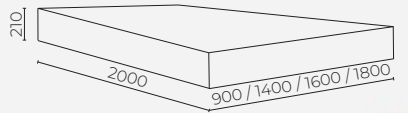

NAUJOS KARTOS  
POLIURETANAS  
SU SOJŲ ALIEJUMI



VISKOELASTINĖ  
MEDŽIAGA SU  
„MEMORY BACK“ FUNKCIJA



PADEDA PALAIKYTI  
TAISYKLINGĄ STUBURO  
PADĖTĮ

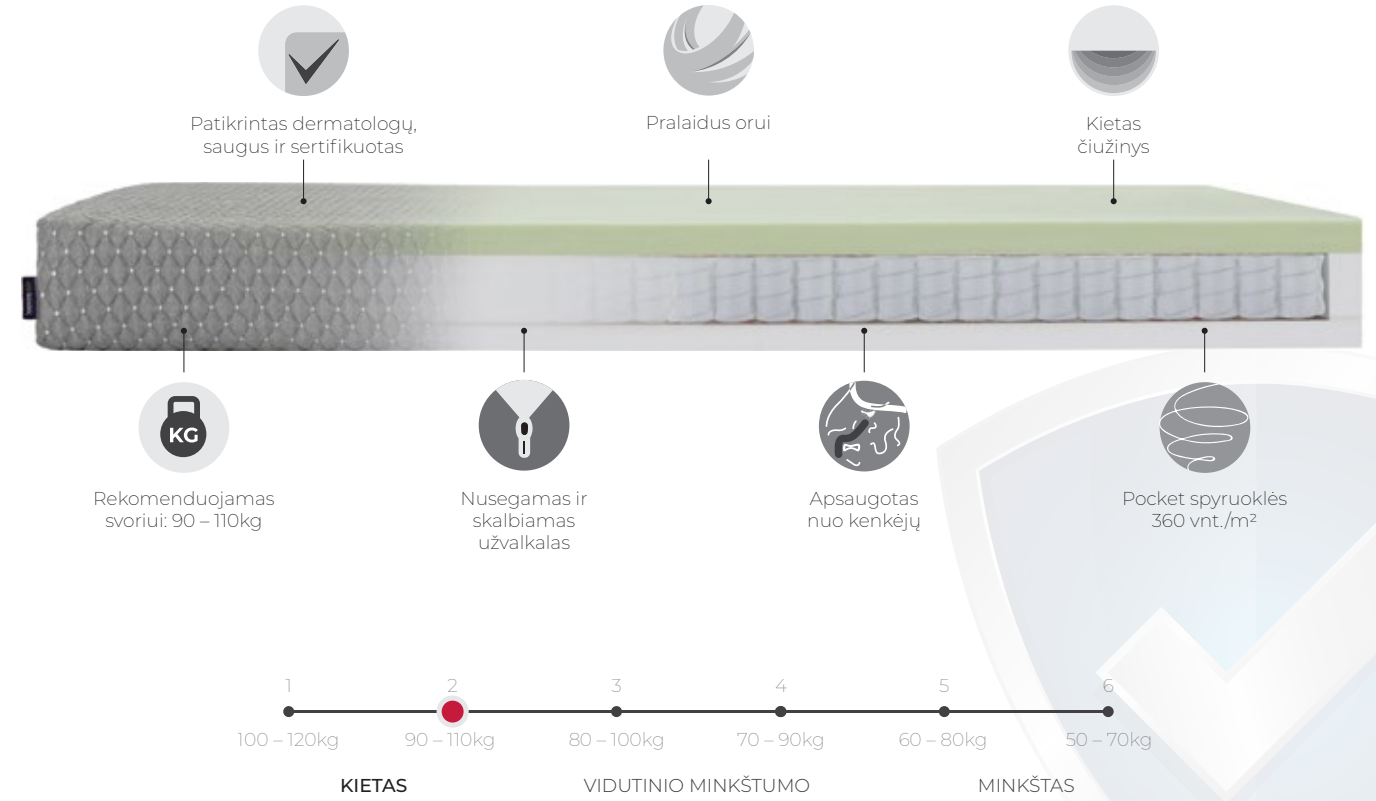



# ČIUŽINYS COMFORT

VIDUTINIO MINKŠTUMO



NAUJOS KARTOS POLIURETANAS SU SOJŲ ALIEJUMI



EKOLOGIŠKAS IR TINKANTIS ALERGIŠKIEMS ŽMONĖMS IR KŪDIKIAMS



PATIKRINTAS DERMATOLOGŲ, SAUGUS IR SERTIFIKUOTAS

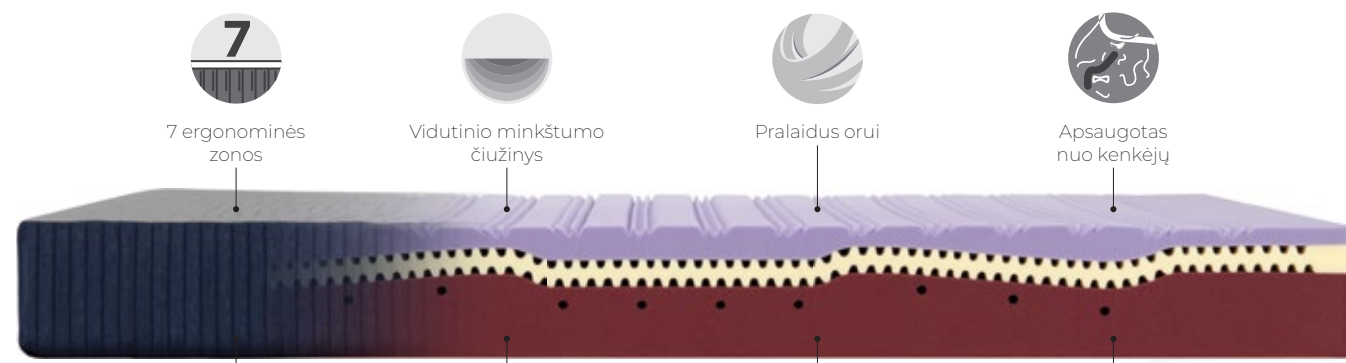
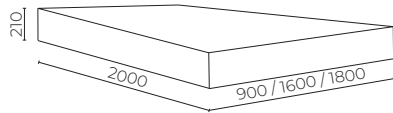

7 ergonominės zonos



Vidutinio minkštumo čiužinys



Pralaidus orui



Apsaugotas nuo kenkėjų



Rekomenduojamas svoriui: 80 – 100kg



Nusegamas ir skalbiamas užvalkalas



Poliuretano tankis: 50 kg/m<sup>3</sup>



Padaeda palaikyti taisyklingą stuburo padėtį



# ČIUŽINYS NATURAL

MINKŠTAS



NAUJOS KARTOS POLIURETANAS SU SOJŲ ALIEJUMI



EKOLOGIŠKAS IR TINKANTIS ALERGIŠKIEMS ŽMONĖMS IR KŪDIKIAMS



PATIKRINTAS DERMATOLOGŲ, SAUGUS IR SERTIFIKUOTAS

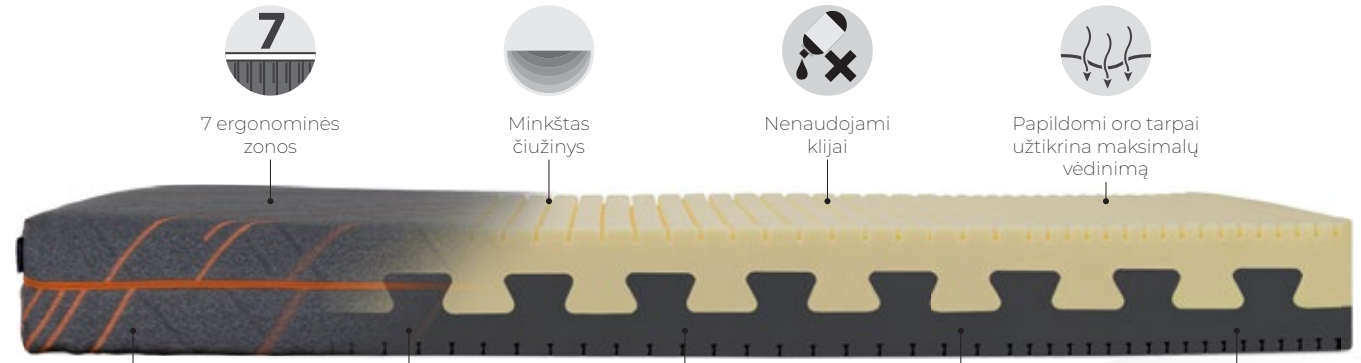
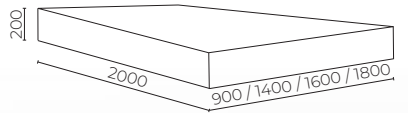

7 ergonominės zonos



Minkštas čiužinys



Nenaudojami klijai



Papildomi oro tarpai užtikrina maksimalų vėdinimą



Rekomenduojamas svoriui: 60 – 80kg



Nusegamas ir skalbiamas užvalkalas



Dvipusis



Apsaugotas nuo kenkėjų



Padaeda palaikyti taisyklingą stuburo padėtį





# ČIUŽINYS NATURAL VISCO

MINKŠTAS SU VISKOELASTU

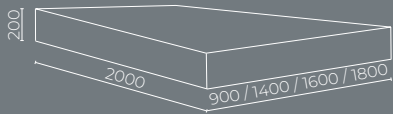

NAUJOS KARTOS  
POLIURETANAS  
SU SOJŲ ALIEJUMI



VISKOELASTINĖ  
MEDŽIAGA SU  
„MEMORY BACK“ FUNKCIJA



EKOLOGIŠKAS IR TINKANTIS  
ALERGIŠKIEMS ŽMONĖMS IR  
KŪDIKIAMS



Patikrintas dermatologų,  
saugus ir sertifikuotas



7 ergonominės  
zonos



Minkštas  
čiužinys



Nenaudojami  
klėjai



Papildomi oro tarpai  
užtikrina maksimalų  
vėdinimą

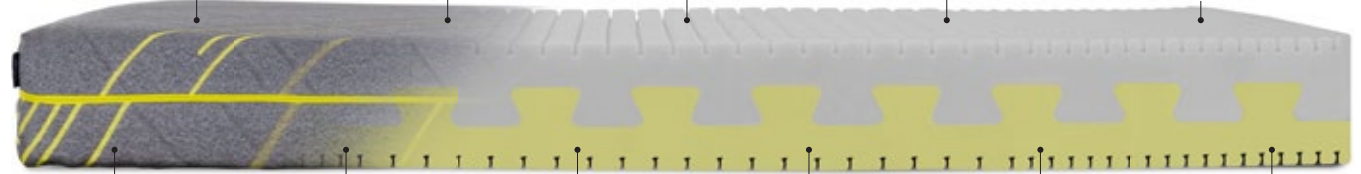

Rekomenduojamas  
svoriui: 50 – 70kg



Nusegamas ir  
skalbiamas  
užvalkalas



Dvipusis



Poliuretano tankis:  
50 kg/m<sup>3</sup>



Apsaugotas  
nuo kenkėjų



Padaeda palaikyti  
taisyklingą  
stuburo padėtį



KIETAS

VIDUTINIO MINKŠTUMO

MINKŠTAS

# ČIUŽINYS BRAŠKĖ



  
EKOLOGIŠKAS IR  
BEKVAPIS

  
PADEDA PALAIKYTI  
TAISYKLINGĄ STUBURO  
PADĖTĮ

  
PATIKRINTAS  
DERMATOLOGŲ,  
SAUGUS IR SERTIFIKUOTAS

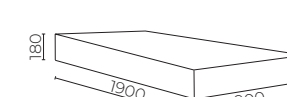
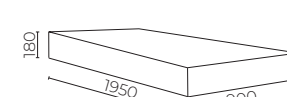
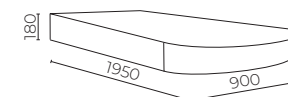
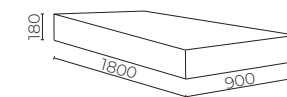
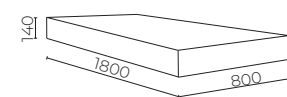
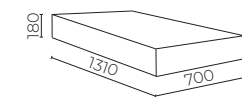
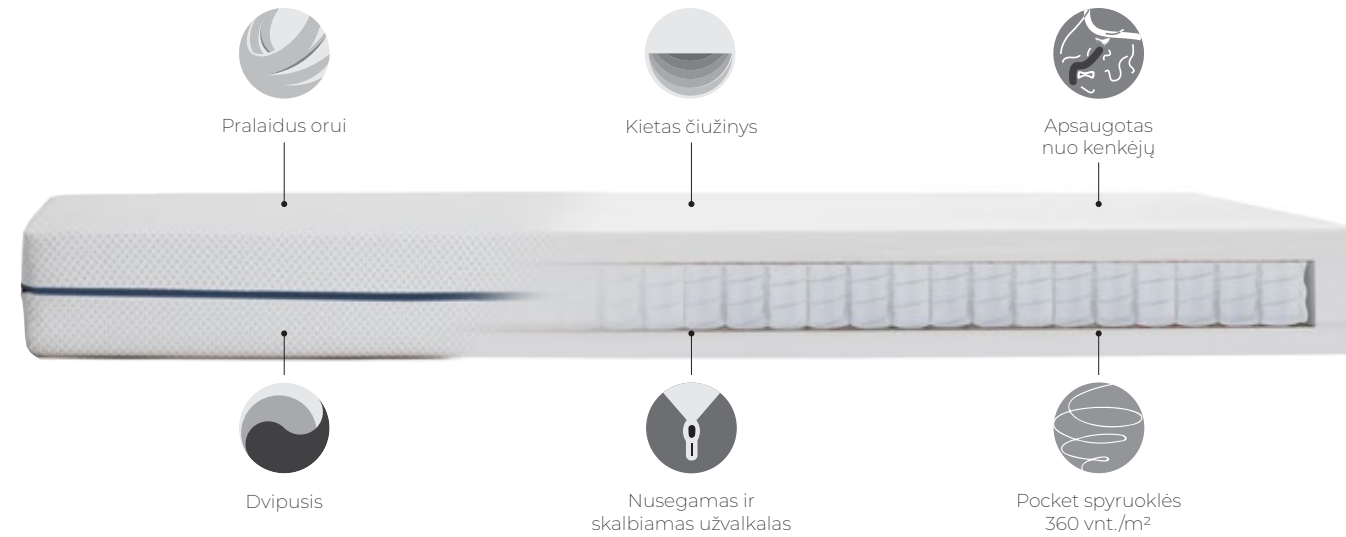

Ovalus čiužinys Braškė

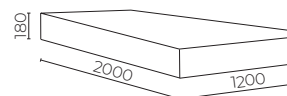
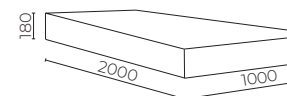
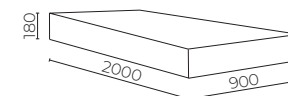



# ANTČIUŽINIAI

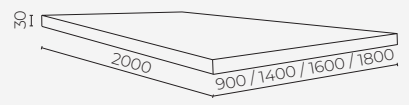

Antčiužinis skirtas naudoti ant čiužinio ar sofos-lovos. Naudojant antčiužinį ant čiužinio, čiužinys tampa minkštesnis, prailginamas jo naudojimo laikas, palengvinama priežiūra: nereikia dažnai skalbti čiužinio užvalkalą, užtenka jį nusiurbti, o antčiužinio užvalkalas yra nuimamas paprasčiau bei skalbti jį galima dažniau. Naudojant antčiužinį ant sofos-lovos yra sumažinamas tarpas ant sofos miegamosios dalies. Tai taip pat prailgina sofos naudojimo laiką bei supaprastina priežiūrą, kaip ir naudojant antčiužinį ant čiužinio.



Viskoelastinė Medžiaga su „Memory back“ funkcija



Patikrinti dermatologų, saugūs ir sertifikuoti



Pralaidūs orui



Nusegamas ir skalbiamas užvalkalas



Viskoelastinė medžiaga apgaubia kūną



Išlygina tarpus bei minkština čiužinį ar sofą-lovą.



Lengvai prižiūrimi

RELAX

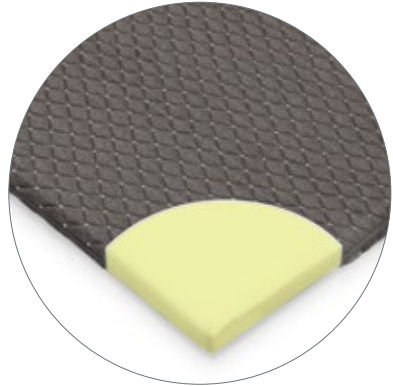

COMFORT

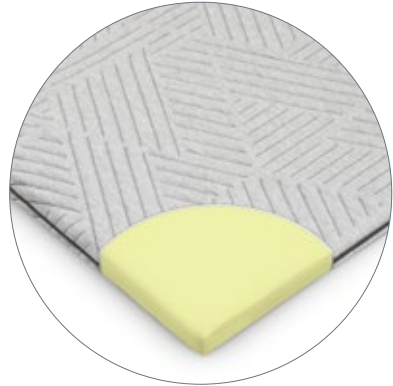

NATURAL

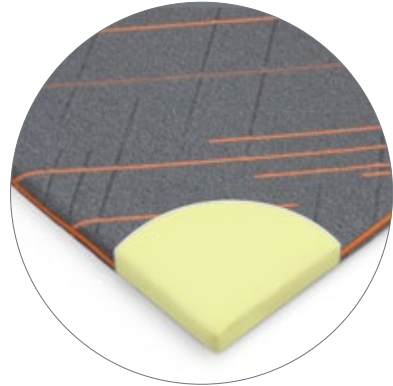

RELAXVISCO

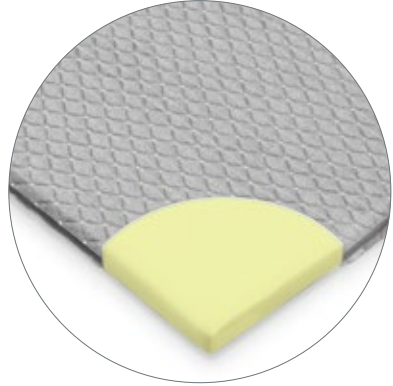

COMFORTVISCO



NATURALVISCO

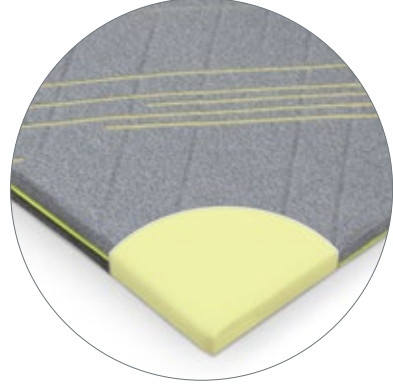



HIGIENINIS ČIUŽINUKAS / ANTČIUŽINIS  
**NATURE**

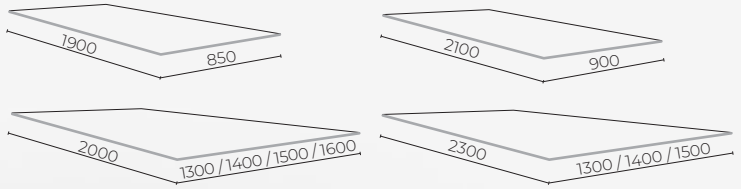

Gumelės pritvirtinimui



Kvėpuojantis



Medvilnės užpildas



Skalbiamas



Išlygina tarpus ant sofos-lovos



Lengvai prižiūrimi

**MIEGO  
PAGALVĖS**



TINKA KŪDIKIAMS IR ALERGIŠKIEMS ŽMONĖMS, SERTIFIKUOTA!



Patogią atramą galvai bei kaklui suteikiančios pagalvės leidžia išlaikyti taisyklingą stuburo padėtį. Pagalvė – vienas iš esminių pilnaverčio miego komponentų, todėl ją rinktis vertėtų atsakingai. Šiandien pagalvių pasirinkimas išties nemažas. Svarbu ne tik pagalvės forma, tačiau ir tai, iš ko pagaminta pagalvė. Ji turi užtikrinti sveiką ir atpalaiduojantį poilsį.



# PAGALVĖ COMFORT

600 x 390 x 115 mm



- Viskoelastinė medžiaga prisotinta sojų aliejumi
- Su „Memory back“ funkcija
- Tinka alergiškiems žmonėms ir kūdikiams
- Pralaidi orui
- Nusegamas ir skalbiamas užvalkalas
- Dvipusė
- Patikrinta dermatologų, saugi ir sertifikuota
- Apsaugota nuo kenkėjų
- Prisitaikanti prie kūno formos

# PAGALVĖ VISCOOOL

600 x 390 x 105 mm



- Viskoelastinė medžiaga prisotinta sojų aliejumi
- Sugerianti šilumą
- Su „Memory back“ funkcija
- Ekologiška ir bekvapė
- Tinka alergiškiems žmonėms ir kūdikiams
- Nusegamas ir skalbiamas užvalkalas
- Patikrinta dermatologų, saugi ir sertifikuota
- Apsaugota nuo kenkėjų
- Prisitaikanti prie kūno formos

# PAGALVĖ RELAX

600 x 390 x 115 mm



- Viskoelastinė medžiaga prisotinta sojų aliejumi
- Su „Memory back“ funkcija
- Ekologiška ir bekvapė
- Tinka alergiškiems žmonėms ir kūdikiams
- Dvipusė
- Ypatingai laidi orui
- Nusegamas ir skalbiamas užvalkalas
- Patikrinta dermatologų, saugi ir sertifikuota
- Apsaugota nuo kenkėjų
- Prisitaikanti prie kūno formos

# PAGALVĖ VISCOSOYA

600 x 390 x 110 mm



- Viskoelastinė medžiaga prisotinta sojų aliejumi
- Su „Memory back“ funkcija
- Ekologiška ir bekvapė
- Tinka alergiškiems žmonėms ir kūdikiams
- Nusegamas ir skalbiamas užvalkalas
- Patikrinta dermatologų, saugi ir sertifikuota
- Apsaugota nuo kenkėjų
- Prisitaikanti prie kūno formos

# FIRMINIAI MAGRĖS BALDŲ SALONAI LIETUVOJE



## VILNIUJE

Kalvarijų g. 125  
„Baldų rojus”  
I aukštas

☎ +370 656 90 223

✉ baldurojus@magre.lt

Beržų g. 7, Riešė  
Vilniaus raj.  
III aukštas

☎ +370 655 34 804

✉ riese@magre.lt

P. Lukšio g. 19  
„Ogmios miestas”

☎ +370 633 17 910

✉ luksio@magre.lt



## KAUNE

Taikos g. 125B  
„Nemuno baldų centras”  
I aukštas

☎ +370 652 17 006

✉ taika@magre.lt

Savanorių pr. 290  
PC „290”  
II aukštas

☎ +370 667 46 395

✉ kaunas3@magre.lt



## KLAIPĖDOJE

Baltijos pr. 10  
„Nemuno baldų centras”  
I aukštas

☎ +370 650 44 377

✉ klaipeda@magre.lt

Dubysos g. 19  
PC „DECO”  
II aukštas

☎ +370 633 70 554

✉ klaipeda2@magre.lt



## ALYTUJE

Naujoji g. 48A  
II aukštas

☎ +370 652 63 928

✉ alytus@magre.lt

## Klientų aptarnavimas

☎ +370 634 85 000

✉ info@magre.lt



[www.magresbaldai.lt](http://www.magresbaldai.lt)

Pirkite ir internetiniame  
salone - parduotuvėje



[www.smartbaldai.lt](http://www.smartbaldai.lt)